

A modern living room with a grey sofa, a white coffee table, and patterned wallpaper. The room features a grey sofa with a yellow and grey cushion, a white coffee table with a wooden book, and a white textured blanket. The walls are covered in a repeating diamond pattern wallpaper, and the floor is made of light wood. Two gold sconces are mounted on the wall.

SCANDIC STYLE

МЕБЕЛЬ ИЗ ФИНЛЯНДИИ

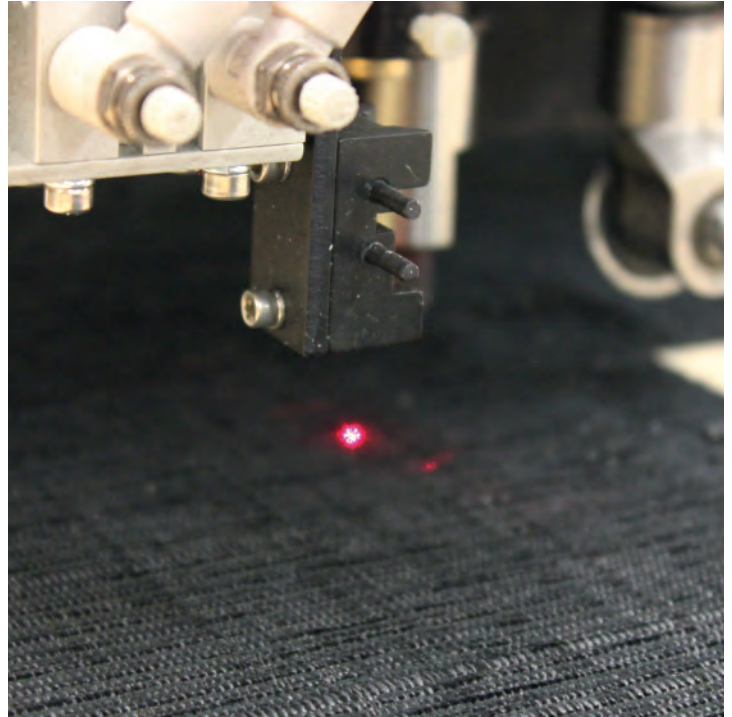

СЕВЕРНЫЙ ДИЗАЙН

Простота форм и сдержанная геометрия, выверенные пропорции и утонченный декор, натуральные материалы и внимание к деталям — черты скандинавского стиля покорили весь мир и легли в основу самых трендовых интерьеров. Модульные конструкции позволяют подобрать конфигурации по индивидуальным предпочтениям, а более 1000 фактур и оттенков обивочных материалов создают многообразие как цветовых вариантов, так и тактильных ощущений.



СОДЕРЖАНИЕ

МЯГКАЯ МЕБЕЛЬ

Alina

Annika

Anna

Avent

Arttu

Ares

Betty

Camila

Carat

Daisy

Dany

Domina

Drammen

Fanny

Eetu

Gabriel

Gala

Hugo

Jenny

Lara

Lex

Katri

Las Vegas

Line

Rauma

Raimo

Renni

Risto

Kelli

Rondo

Rolli

Scarlett

Sella

Sierra

Sola

Wing

СПАЛЬНИ

Каркасные кровати

Континентальные кровати

Аксессуары

АКСЕССУАРЫ



МЯГКАЯ МЕБЕЛЬ



ALINA



Невысокая спинка с широким и мягким краем плавно переходит в подлокотники. Фронтально, подлокотник обозначен изящной линией, слегка отклоняющейся от кресла. Вертикальные строчки по внутренней поверхности изогнутой спинки «укладывают» обивку без волн и натяжения. Такой тип спинки встречается во французских прикаминных креслах и призван защитить от сквозняков. Направление строчек и изгиб спинки напоминает нам строение бутона. Небольшие складки, формирующие край подлокотника, высокое сиденье и выступающий край подушки — элементы декора заметные, но не вычурные.

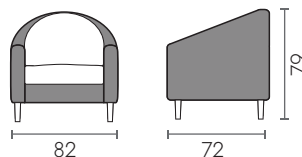

| КАРКАС И НАПОЛНИТЕЛИ

каркас: хвойный массив и березовая фанера

подушки сидения: ППУ VB30

подспинные подушки: ППУ VB25

| НОЖКИ



GR-18
h 18 см

натур.

белый
дуб

масл.
дуб

орех

венге

| ПРАЙС (без учета стоимости доставки в регионы)

I категория	II категория	III категория	IV категория	V категория
497 €	536 €	589 €	640 €	706 €



ANNIKA

Модель дивана для гостиной ANNIKA обладает интересными чертами и универсальной формой. Стоит отметить заострённые уголки подушек и подлокотников, высокие тонкие ножки и важную конструктивную деталь: разница между высотой спинки и высотой подлокотника невелика. Это придает внешнему облику легкость, сбалансированность, приносит уют во внутреннее пространство дивана. Обивочные ткани ярких цветов раскроют экстравагантную натуру ANNIKA и модель уверенно войдет в эклектичный интерьер. В трендовых оттенках серого, ANNIKA станет по-северному сдержанной, а сочный желтый цвет привнесет в гостиную жизнерадостный акцент.

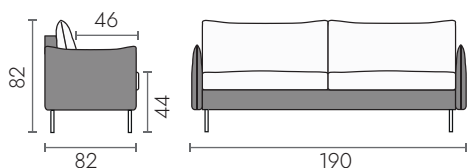

| КАРКАС И НАПОЛНИТЕЛИ

каркас: хвойный массив и березовая фанера

подушки сидения: ППУ HR35

подспинные подушки: силиконизированная смесь полиэфирных волокон и пены

| НОЖКИ



K12-15
2x2x15



черный
металл

| ПРАЙС (без учета стоимости доставки в регионы)

I категория	II категория	III категория	IV категория	V категория
1 617 €	1 683 €	1 776 €	1 955 €	2 136 €



Внешне строгая геометрия удлиненных прямоугольных форм подчеркивает гостеприимность дивана. Обратите внимание на линию подлокотника: округлая форма плавно огибает посадочную подушку, удерживая ее на своем месте, а наш взор уже скользит вдоль крепкого основания, которое выглядит невесомым на тонких металлических ножках. «Приоткрытые навстречу» подлокотники приглашают устроиться поудобнее.

ANNA





ВАЖНО

В заказе необходимо указать, какой угол должен быть у модели (правый или левый). После изготовления модели угол изменить невозможно.



ANNA

НОЖКИ

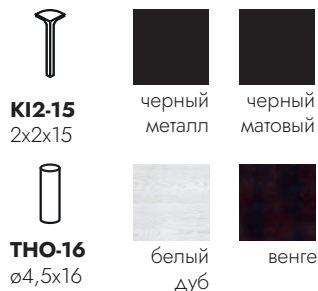

КАРКАС И НАПОЛНИТЕЛИ

каркас: хвойный массив и березовая фанера
подушки сидения: ППУ HR35 или ППУ HR40+перо
подспинные подушки: силиконизированная смесь полиэфирных волокон и пены

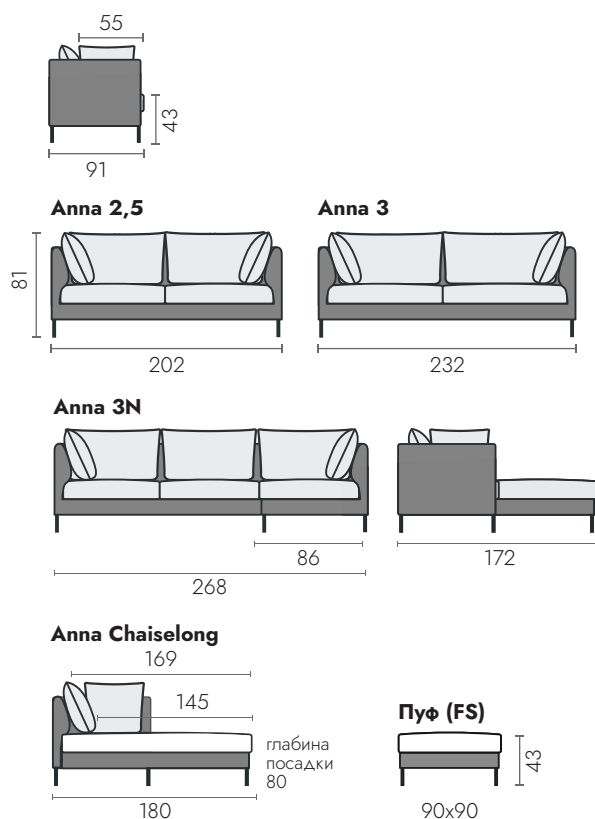

ПРАЙС ППУ (без учета стоимости доставки в регионы)

	I категория	II категория	III категория	IV категория	V категория
2,5	2 020 €	2 107 €	2 238 €	2 414 €	2 628 €
3	2 221 €	2 320 €	2 457 €	2 655 €	2 897 €
FS	612 €	655 €	710 €	778 €	858 €
chaise long	1 747 €	1 829 €	1 968 €	2 091 €	2 306 €
3N	3 689 €	3 806 €	3 967 €	4 266 €	4 583 €

ПРАЙС ПУХ+ПЕРО (без учета стоимости доставки в регионы)

	I категория	II категория	III категория	IV категория	V категория
2,5	2 164 €	2 258 €	2 383 €	2 633 €	2 877 €
3	2 380 €	2 483 €	2 619 €	2 897 €	3 164 €
FS	655 €	710 €	765 €	832 €	912 €
chaise long	1 856 €	1 965 €	2 101 €	2 253 €	2 468 €
3N	3 919 €	4 038 €	4 202 €	4 914 €	4 827 €



AVENT

Невысокий пуф четкой, круглой формы сочного цвета станет отличным декоративным акцентом в интерьере детской или гостиной комнаты. Просторный невысокий пуф не опрокинется, и сохранит свою форму, благодаря каркасу, при этом он мягкий, поэтому ушибы исключены! Пуф привносит динамику в интерьер, ведь предметы разной формы, размера и высоты насыщают пространство. К тому же его легко перемещать, поэтому он пригодится в качестве дополнительного сиденья для гостя, для игр в детской, в гардеробной, в качестве подставки к креслу или дивану.

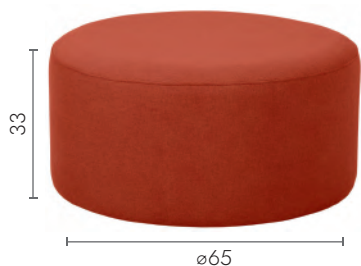

| КАРКАС И НАПОЛНИТЕЛИ

каркас: хвойный массив и березовая фанера

| ПРАЙС (без учета стоимости доставки в регионы)

I категория	II категория	III категория	IV категория	V категория
337 €	359 €	381 €	413 €	451 €



Двойной декоративный шов по краю посадочных подушек создает динамичный контур, напоминающий легкую улыбку. Подлокотники мягкие не только с внутренней, но и с внешней стороны, а их форма приглашает отдохнуть. Это особенность конструкции подлокотника — он чуть расширяется кверху. Заостренные уголки подушек и подлокотников, единый прием декоративной отделки — характер ARTTU прослеживается во всех деталях. Впрочем, цвет и фактура обивки помогут задать нужное настроение этой модели.

ARTTU



ARTTU

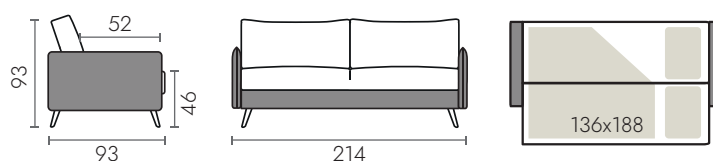

| НОЖКИ



| КАРКАС И НАПОЛНИТЕЛИ

каркас: хвойный массив и березовая фанера

подушки сидения: ППУ

подспинные подушки: силиконизированная смесь полиэфирных волокон и пены

| МЕХАНИЗМ

EASY. Спальное место располагается вдоль дивана. Идеально для небольшого пространства.

| ПРАЙС (без учета стоимости доставки в регионы)

I категория	II категория	III категория	IV категория	V категория
1 962 €	2 018 €	2 130 €	2 203 €	2 307 €



ОСНОВНЫЕ РАЗМЕРЫ

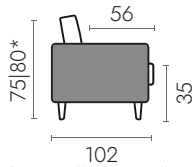

*с высокой или низкой подушкой

ПУФЫ

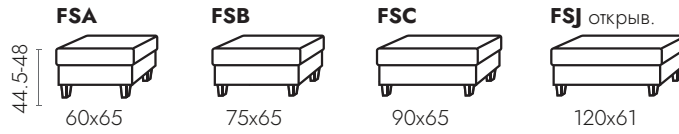

ПРЯМЫЕ МОДУЛИ

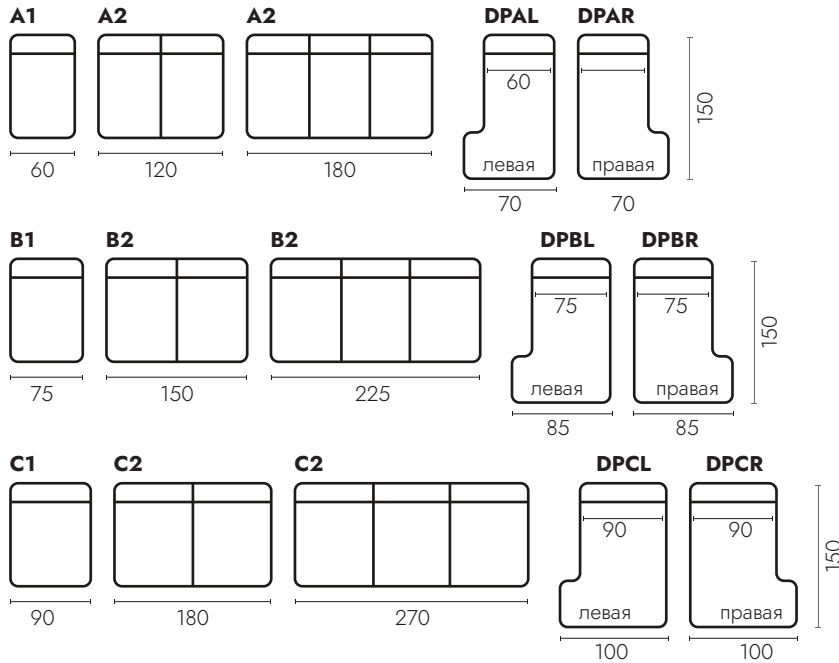

ПОДГОЛОВНИК

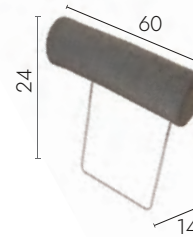

УГЛОВЫЕ МОДУЛИ

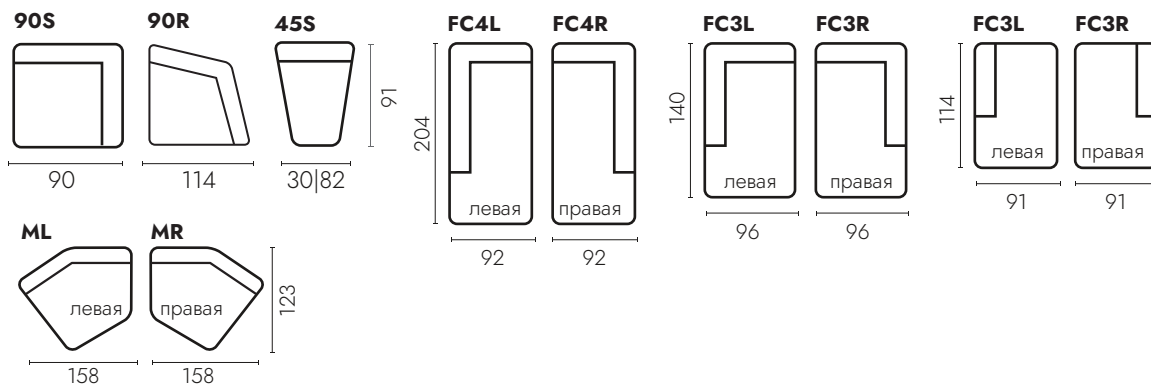

ПОДЛОКОТНИКИ



ARES

| КАРКАС И НАПОЛНИТЕЛИ

каркас: хвойный массив и березовая фанера

посадочные подушки: ППУ HR35

подспинные подушки: силиконизированная смесь полиэфирных волокон и пены

| НОЖКИ



DO-13
6x6x13

RO-9.5
ø5.5x9.5

RI-13S
ø7x13

DO-10
6.5x10

натур.

белый дуб

масл. дуб

венге

орех

ME3-12
ø3x12

ME-13L
высота 13

черный металл

| ПРАЙС ПРЯМЫЕ МОДУЛИ (без учета стоимости доставки в регионы)

	I категория	II категория	III категория	IV категория	V категория
A1	527 €	559 €	637 €	691 €	792 €
A2	864 €	916 €	1 039 €	1 126 €	1 291 €
A3	1 287 €	1 363 €	1 545 €	1 672 €	1 930 €
DPA	535 €	567 €	643 €	693 €	800 €
B1	654 €	693 €	784 €	852 €	983 €
B2	1 066 €	1 129 €	1 280 €	1 386 €	1 601 €
B3	1 537 €	1 628 €	1 846 €	1 997 €	2 306 €
DPB	674 €	713 €	809 €	876 €	1 010 €
C1	805 €	856 €	967 €	1 050 €	1 208 €
C2	1 363 €	1 446 €	1 638 €	1 771 €	2 044 €
C3	1 886 €	1 997 €	2 262 €	2 452 €	2 828 €
DPC	742 €	789 €	891 €	967 €	1 114 €

ПРАЙС УГЛОВЫЕ МОДУЛИ (без учета стоимости доставки в регионы)

	I категория	II категория	III категория	IV категория	V категория
FC4	1 811 €	1 918 €	2 171 €	2 353 €	2 713 €
FC3	1 367 €	1 450 €	1 644 €	1 779 €	2 052 €
90S	931 €	987 €	1 118 €	1 213 €	1 398 €
90R	1 181 €	1 252 €	1 418 €	1 537 €	1 771 €
OE	1 046 €	1 109 €	1 258 €	1 363 €	1 752 €
M	1 304 €	1 383 €	1 565 €	1 695 €	1 953 €
45S	762 €	809 €	916 €	990 €	1 141 €

ПРАЙС ПУФЫ (без учета стоимости доставки в регионы)

	I категория	II категория	III категория	IV категория	V категория
FSA	401 €	440 €	480 €	520 €	603 €
FSB	413 €	453 €	495 €	535 €	619 €
FSC	448 €	492 €	535 €	583 €	670 €
FSJ	638 €	690 €	750 €	812 €	940 €

ПРАЙС ПОДЛОКОТНИКИ (без учета стоимости доставки в регионы)

	I категория	II категория	III категория	IV категория	V категория
любой подлокотник	235 €	258 €	282 €	306 €	349 €
END	124 €	136 €	151 €	163 €	187 €

ПРАЙС АКСЕССУАРЫ (без учета стоимости доставки в регионы)

	I категория	II категория	III категория	IV категория	V категория
подголовник	155 €	168 €	183 €	203 €	223 €



BETTY

Просторный диван BETTY идеален для большой компании. Глубина и ширина модели позволяют каждому иметь достаточно пространства, но быть вместе. Модель не выглядит громоздкой благодаря тому, что одна из сторон дивана остается открытой. А подлокотник красивой формы создает впечатление надежной защиты. Обратите внимание, как меняется облик дивана в зависимости от декоративной отделки подспинных подушек: гладкие фактуры объединяют поверхности спинки и сиденья, а рельеф подушек с утяжками расставляет иные акценты.



BETTY

| УГЛОВОЙ ДИВАН

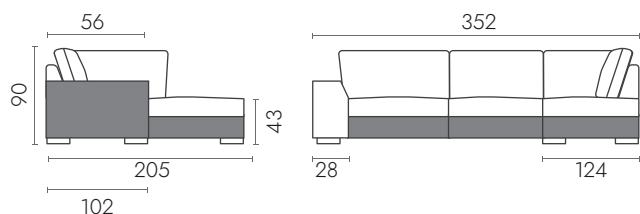

| МОДУЛИ

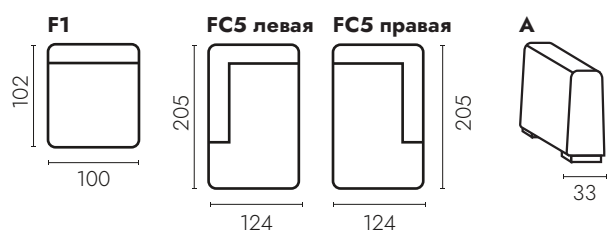

| КАРКАС И НАПОЛНИТЕЛИ

каркас: хвойный массив и березовая фанера

посадочные подушки: ППУ HR35/30

подспинные подушки: силиконизированная смесь полиэфирных волокон и пены

| ВАЖНО

В заказе необходимо указать, какой угол должен быть у модели (правый или левый).

После изготовления модели угол изменить невозможно.

| НОЖКИ



№-5
24x12x5,5



Подспинные подушки возможны с прострочкой и без.



| ПРАЙС (без учета стоимости доставки в регионы)

	I категория	II категория	III категория	IV категория	V категория
угловой диван	3 274 €	3 457 €	3 640 €	3 860 €	4 210 €
F1	686 €	723 €	765 €	812 €	888 €
FC5	1 640 €	1 727 €	1 819 €	1 929 €	2 104 €
A	267 €	278 €	294 €	309 €	337 €

CAMILA



**Угловой диван
(AR22/148-wa/30S/AR22)**

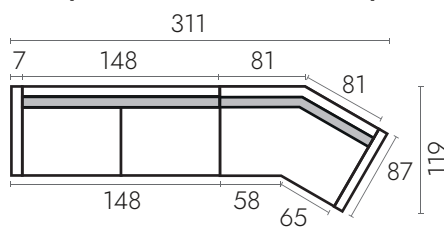

**Угловой диван
(AR22/30S/30S/AR22)**

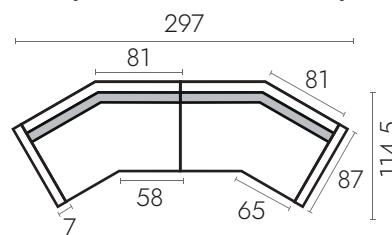

ВАЖНО

При заказе комплекций с подлокотником AR20 декоративные подушки идут в комплекте.

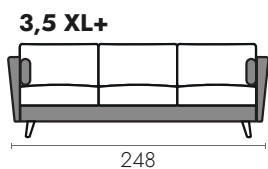
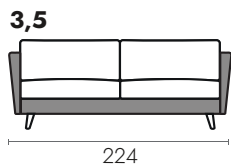
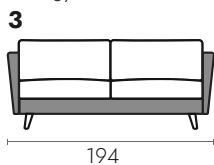
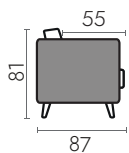

**Диван с кушеткой
AR20/CBL/170-wa/AR20**

Угол можно менять.

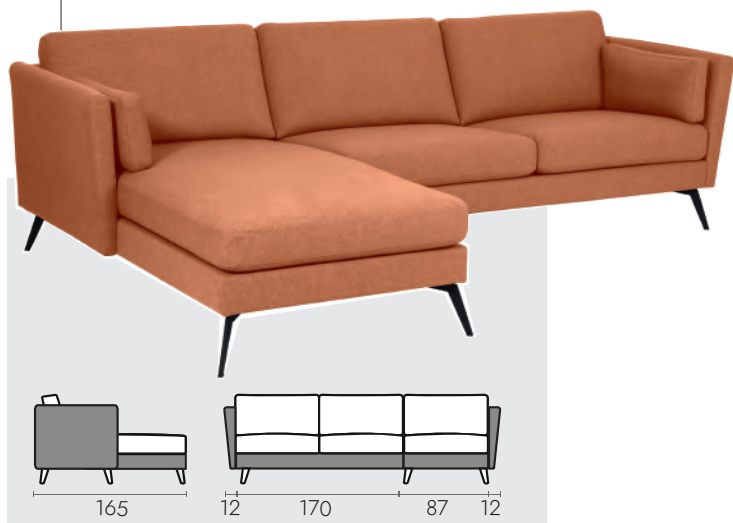

CAMILA

Интересная особенность в дизайне этой модели - общая линия подлокотника и спинки. Модель может выполнять функцию зонирования пространства. Подлокотники AR20 в комплекте с декоративными подушками делают внутреннее пространство дивана заманчиво-уютным. Всё могут изменить ножки: их цвет и материал — полноценный стилистический элемент, поскольку высота 16-18 см делает их не только удобными для работы робота-пылесоса, но и заметными.

Chaiselong AR 20 (тахта)



| **КАРКАС И НАПОЛНИТЕЛИ**

каркас: хвойный массив и березовая фанера

подушки сидения: ППУ HR35

подспинные подушки: ППУ HR30/23

| **НОЖКИ**



| **ПРАЙС** (без учета стоимости доставки в регионы)

	I категория	II категория	III категория	IV категория	V категория
3	1 801 €	1 884 €	1 965 €	2 119 €	2 306 €
3,5	2 238 €	2 347 €	2 511 €	2 682 €	2 950 €
3,5 XL	2 457 €	2 593 €	2 730 €	2 950 €	3 218 €
AR20/CBL/ 170-wa/AR20	2 783 €	2 947 €	3 084 €	3 352 €	3 647 €
Chaiselong AR 20	1 801 €	1 884 €	1 965 €	2 092 €	2 259 €
AR22/148-wa/ 30S/AR22	2 748 €	2 914 €	3 056 €	3 272 €	3 593 €
AR22/30S/ 30S/AR22	2 827 €	3 035 €	3 182 €	3 406 €	3 740 €



CARAT - это баланс классической манеры и современной дизайнерской мысли. Проследив за линией подлокотника вверх, вы увидите плавный изгиб по внешнему контуру дивана. Нас завораживает динамичная геометрия подлокотника. Без резких углов и излишеств, эта деталь скорее напоминает нам отклонившийся тропический лист или плавник и, все же, остается стилизацией классической формы. Отделка кантом обозначает контур подушек, проходит по ниспадающей линии и следует за отворотом подлокотника.

CARAT



CARAT

НОЖКИ



GR-18
высота 18 см



масл.
дуб



орех



венге



белый
дуб



ME-18
высота 18 см



черный
металл

КАРКАС И НАПОЛНИТЕЛИ

каркас: хвойный массив и березовая фанера

подушки сидения: ППУ HR35

подспинные подушки: ППУ HR

ВАЖНО

Модель с универсальным углом.

Положение кушетки можно менять в любой момент.

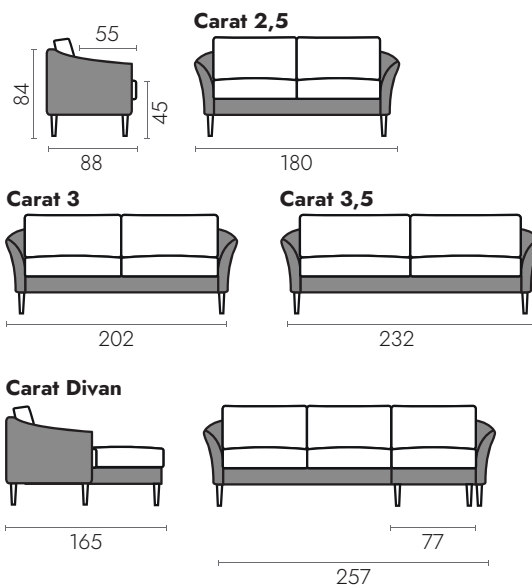

ПРАЙС (без учета стоимости доставки в регионы)

	I категория	II категория	III категория	IV категория	V категория
2,5	1 668 €	1 745 €	1 847 €	2 017 €	2 218 €
3	1 776 €	1 857 €	1 964 €	2 145 €	2 361 €
3.5	2 240 €	2 347 €	2 509 €	2 682 €	2 757 €
3N	2 543 €	2 591 €	2 729 €	2 947 €	3 218 €

DAISY



Кресло аккуратных прямоугольных форм привлекает внимание высоким сиденьем, контур которого выделен широким декоративным двойным швом. Геометрия кресла - ровные, прямые линии подлокотников и спинки, без наклона — подчеркнута отделкой. Прямые и мягкие подлокотники с намеченными вертикалями и заостренными вершинами — прием использован с обеих сторон подлокотника. Прямая спинка с, подчеркнутыми швом, чуть заостренными уголками. Все поверхности и стороны выглядят широкими и ровными - они не разделены визуально на части, не имеют декоративного рельефа.

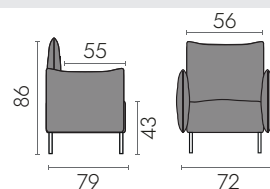

| КАРКАС И НАПОЛНИТЕЛИ

каркас: хвойный массив и березовая фанера

посадочные подушки: ППУ HR35

подспинные подушки: ППУ HR30/42



| НОЖКИ



DAN-16
16 см



белый дуб



масл. дуб



орех



венге



DAN-16-ME
высота 16 см



черный металл

| ПРАЙС (без учета стоимости доставки в регионы)

	I категория	II категория	III категория	IV категория	V категория
ножки DAN-16	855 €	912 €	970 €	1 065 €	1 121 €
ножки DAN-16 ME	1 435 €	1 483 €	1 539 €	1 625 €	1 737 €



Кресло-реклайнер DANY оснащено механизмом качения и вращения и установлено на опору из высокопрочной стали в форме круга, Ø 60 см. Кресло трансформируется при помощи механического рычага, расположенного сбоку, под правой рукой. При трансформации мягкая панель для ног поднимается, а спинка плавно отклоняется назад. Кресло легко принимает исходное положение при легком надавливании на панель для ног. Высота и наклон подголовника регулируется вручную.

DANY

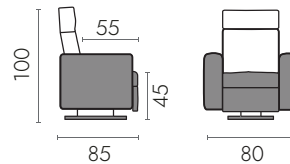

| МЕХАНИЗМ

Механизм качения и вращения. Качение происходит по инерции, есть функция фиксации: стоппер под панелью для ног. Потянув его в сторону, вы зафиксируете кресло.

| КАРКАС И НАПОЛНИТЕЛИ

каркас: хвойный массив и березовая фанера

посадочные подушки: ППУ HR35

подспинные подушки: ППУ HR23

| ВАЖНО

Реклайнер комплектуется только металлической ручкой.

| ПРАЙС (без учета стоимости доставки в регионы)

I категория	II категория	III категория	IV категория	V категория
1 336 €	1 362 €	1 389 €	1 451 €	1 565 €

блокировка качения

84 €



DOMINA

Изящная DOMINA с чуть приоткрытыми подлокотниками, на деревянных ножках конусной формы легка и элегантна. Симметрия, простота и четкость линий создают ощущение спокойствия и безмятежности. Дивану DOMINA подойдут любые оттенки: тёплые (какао, топленого молока, слоновой кости) или оттенки северного лета (саладон, светло-голубой, брусничный и пастельные лавандовые тона).

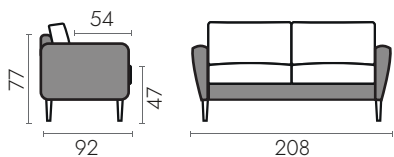

| КАРКАС И НАПОЛНИТЕЛИ

каркас: хвойный массив и березовая фанера

посадочные подушки: ППУ HR35

подспинные подушки: силиконизированная смесь полиэфирных волокон и пены

| НОЖКИ



RI-15S
Ø6,5x15



натур.



белый
дуб



масл.
дуб



орех



венге



ME-13L
высота 13 см



черный
металл

| ПРАЙС (без учета стоимости доставки в регионы)

I категория	II категория	III категория	IV категория	V категория
1 555 €	1 635 €	1 715 €	1 844 €	2 028 €

DRAMMEN



Кресло-реклайнер – это уникальный предмет мебели. У этой модели, помимо технических преимуществ, смелый дизайн. Внешне массивные детали, в разных ракурсах оказываются неожиданно тонкими и, вместе с тем, прочными и гибкими. Обратите внимание на сиденье: оно кажется крупным и высоким, но оно трансформируется в, будто, невесомую подставку для ног. Пожалуй, самая необычная форма у подлокотников: заостренные уголки, как и у спинки, и плавный контур по низу. Как бы продолжая линию спинки, подлокотник стремится вниз и, достигнув нижней точки, направляется вверх, чтобы соединиться с краем сиденья. В любом цветовом решении, DRAMMEN останется реклайнером-самым современным креслом для отдыха. Позаботится о релаксации позвоночника и колен и повысит качество жизни

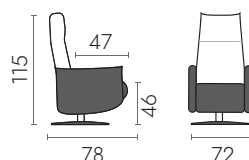

| КАРКАС И НАПОЛНИТЕЛИ

каркас: хвойный массив и березовая фанера

посадочные подушки: ППУ HR42/35

подспинные подушки: ППУ HR30

| НОЖКИ

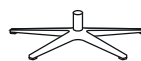

DAN-16-MET
высота 16 см



черный
металл

| ПРАЙС (без учета стоимости доставки в регионы)

I категория	II категория	III категория	IV категория	V категория
1 984 €	2 090 €	2 198 €	2 318 €	2 475 €



Декоративные подушки входят в комплект только к прямым комплектациям модели.

FANNY

Необычный, но не броский дизайн отвечает ключевым трендам. Мы видим обтекаемую форму, будто расширяющуюся к основанию, необычные подлокотники и почти не видим ножки. Подлокотники — в форме запятой, с плоской вершиной и покатые с внешней стороны — формируют ту самую обтекаемую, округлую форму. Но стоит отметить, что контуры четкие, модель вовсе не бесформенная. Расширяющийся кверху подлокотник чуть находит на посадочную подушку — эта внутренняя линия выглядит очень выразительно. Тонкое основание будто парит низко над полом, а крупное, высокое сиденье с поверхностью, разделенной на части завершает образ.

| КАРКАС И НАПОЛНИТЕЛИ

каркас: хвойный массив и березовая фанера

подушки сидения: ППУ + пружины

подспинные подушки: силиконизированная смесь полиэфирных волокон и пены

| НОЖКИ

скрытые ножки 3 см

| ВАЖНО

Ширина по подспинным подушкам меньше ширины по посадочным подушкам. На схеме верхний размер указан для подспинных подушек, нижний - для посадочных. Без учета подлокотников.

| ПРАЙС (без учета стоимости доставки в регионы)

	I категория	II категория	III категория	IV категория	V категория
2	2 047 €	2 128 €	2 278 €	2 502 €	2 760 €
3	2 760 €	2 842 €	3 029 €	3 293 €	3 635 €
N	3 083 €	3 251 €	3 419 €	3 690 €	4 047 €

В заказе необходимо указать, какой угол должен быть у модели (правый или левый). После изготовления модели угол изменить невозможно.

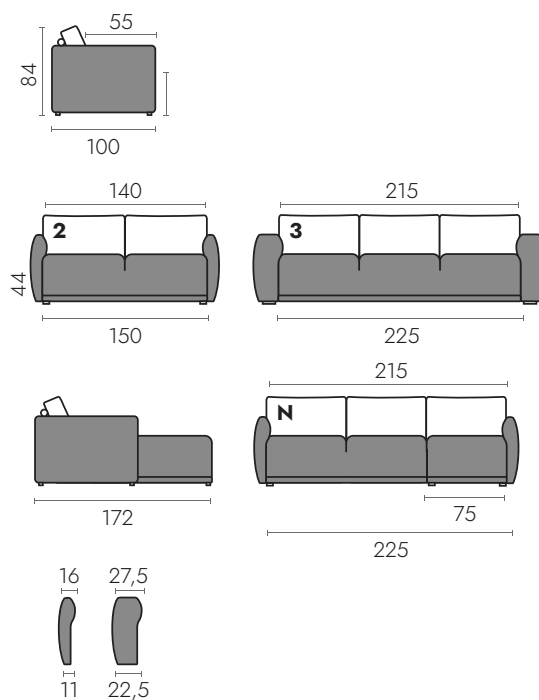

AR

AR Slim





EETU

Лучшее для сна — это кровать. EETU — это кровать, которая превращается в стильный диван и обратно. Сдержанная отделка декоративным двойным швом намечает вертикали на подушках и подлокотниках, заостряя наше внимание на уголках подушек — крайних точках формы. Несъемные подушки создают уверенные линии. Гладкие фактуры в сложных оттенках подчеркнут сильный характер EETU. Открытые и смелые цвета напротив, способны все изменить! Любое цветовое решение будет потрясающе выглядеть на металлических ножках стильной формы





| НОЖКИ



ME-SL-12S
Ø3x12



хром



PL13
Ø3x12



черный
пластик

| КАРКАС И НАПОЛНИТЕЛИ

каркас: хвойный массив и березовая фанера

подушки сидения: ППУ HR

подспинные подушки: ППУ и пружины

| МЕХАНИЗМ

Диваны с механизмом NEXUS предназначены для ежедневного сна. Механизм раскладывается вперед. Убирать подушки не нужно: посадочные и подспинные подушки автоматически складываются под спальное место. Модели с механизмом NEXUS укомплектованы матрасами для сна, поэтому они идеально подходят для ежедневного использования. Каркас и все детали механизма выполнены из высокопрочной стали и покрыты порошковой краской.

| МАТРАС

Это матрас с зависимыми пружинами биконусной формы, у которых радиус витка то увеличивается, то уменьшается. Они имеют своеобразную «талию» – сужены в центре и расширяются по краям. Это и позволяет равномерно распределить нагрузку человеческого тела и поддерживать его в правильном положении. Пружины сплетены в определенной последовательности, не соприкасаются друг с другом, а значит, не скрипят и не трутся. Число пружин: 150 шт./м²; жесткость: medium.

| НАМАТРАСНИК

Толщина намотрасника ~3 см. В качестве наполнителя используется термовойлок.

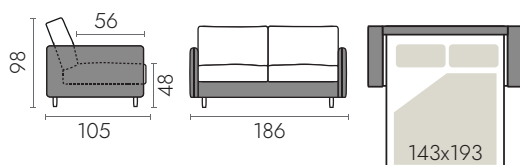

| ПРАЙС (без учета стоимости доставки в регионы)

I категория	II категория	III категория	IV категория	V категория
3 024 €	3 107 €	3 217 €	3 377 €	3 594 €

НАМАТРАСНИК

119 €

GABRIEL

Северная строгость, правильные формы, минимализм в отделке — GABRIEL — воплощение скандинавского дизайна. Просторный диван GABRIEL создает ощущение острова семейного комфорта, где стремятся собраться вместе близкие люди. Выразительные черты характера GABRIEL — это заостренные уголки мягких подлокотников, скругленные контуры подушек и мягкая нижняя панель. GABRIEL станет надежным и радушным хозяином вашей гостиной на долгие годы.



GABRIEL



| НОЖКИ



RA-3
высота 3 см

натур.

белый
дуб

масл.
дуб

орех

венге

| КАРКАС И НАПОЛНИТЕЛИ

каркас: хвойный массив и березовая фанера

подушки сидения: ППУ HR

подспинные подушки: ППУ + ватин/синтепон 300 гр

| МЕХАНИЗМ

FLIP. Диваны с механизмом FLIP раскладываются тихо и аккуратно. Спальное место располагается вдоль дивана. Это отличное решение для небольшого или узкого пространства. Напольное или ковровое покрытие не пострадает при ежедневном раскладывании, ведь модель с механизмом FLIP не нужно двигать при трансформации.

| НАМАТРАСНИК

Толщина наматрасника ~3 см. В качестве наполнителя используется термовойлок.

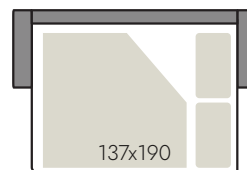
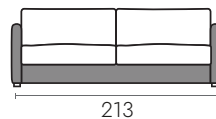
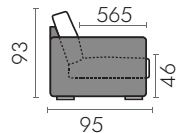

| ПРАЙС (без учета стоимости доставки в регионы)

I категория	II категория	III категория	IV категория	V категория
1 948 €	2 079 €	2 216 €	2 322 €	2 553 €

НАМАТРАСНИК

119 €



GALA

Очаровательная модель GALA сочетает в себе мягкость и уверенность. Округлые линии подлокотников плавно обрамляют подушку сиденья, повторяя ее форму. Прямое узкое основание ограничивает и завершает мягкий образ, придавая ему уверенность. Основание может быть выполнено в обивке дивана, создавая единое стилистическое решение, или из натурального дерева, повторяя очертания ножек. Высокие ножки с благородной текстурой дерева добавляют модели легкости.

GALA

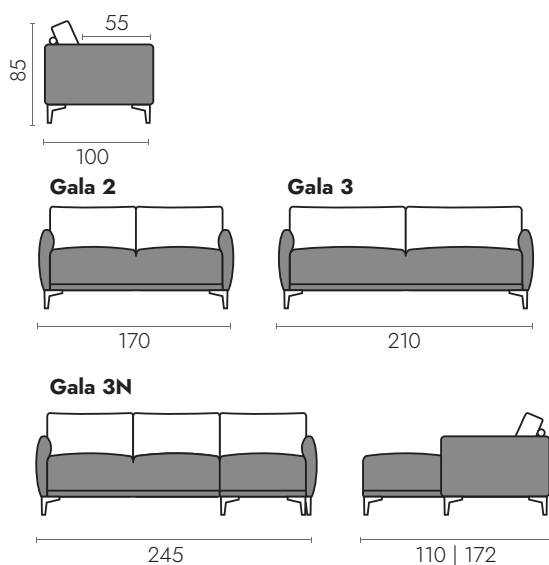

НОЖКИ

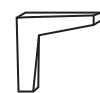

высота 15 см
OL-15



белый дуб



масл. дуб



венге



высота 15 см
GA-15/GA15B



белый дуб



масл. дуб



венге

ВАЖНО

Деревянное обрамление основания возможно только для комплектаций 2 и 3. Для комплектации 3N сделать деревянное обрамление невозможно.

КАРКАС И НАПОЛНИТЕЛИ

каркас: хвойный массив и березовая фанера

подушки сидения: ППУ HR40 + войлок

подспинные подушки: силиконизированная смесь полиэфирных волокон и пены



ПРАЙС (без учета стоимости доставки в регионы)

	I категория	II категория	III категория	IV категория	V категория
2	2 039 €	2 142 €	2 250 €	2 434 €	2 688 €
3	2 322 €	2 451 €	2 580 €	2 662 €	2 890 €
3N	3 054 €	3 226 €	3 398 €	3 658 €	4 052 €

Деревянное обрамление для Gala 2 и 3 799 €



Лучшее для сна — это кровать. HUGO — это кровать, которая превращается в стильный диван и обратно. Модели с механизмом NEXUS укомплектованы матрасами, поэтому предназначены для ежедневного сна. Присмотримся к геометрии: компактный диван с уверенными, четкими линиями несъемных подушек. Форма и ширина подлокотника вносит в облик дивана заметные изменения. С тонким, чуть расширяющимся кверху подлокотником, диван выглядит невесомым и будто парит над полом на скрытых металлических ножках в пластиковых колпачках. Фокус на плотных, объемных подушках. С широким, прямым подлокотником подчеркиваются пропорции и правильность форм. Вся геометрия усиливается, и модель выглядит еще более основательной. Ножки под таким подлокотником низкие и широкие, но просматриваемость сохраняется: диван приподнят над полом.



HUGO



HUGO

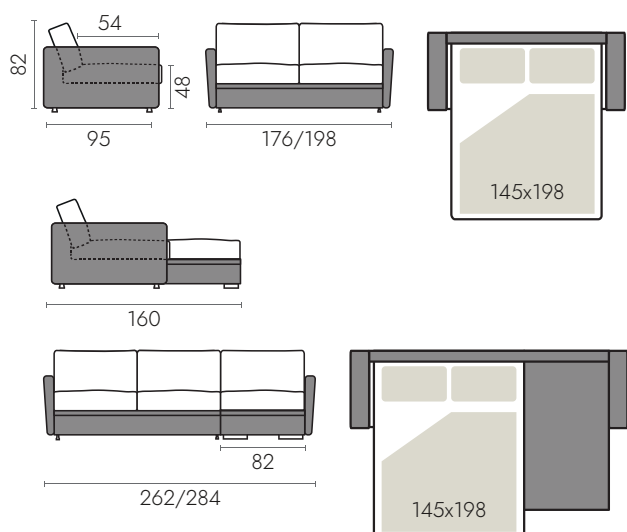

| КАРКАС И НАПОЛНИТЕЛИ

каркас: хвойный массив и березовая фанера

подушки сидения: ППУ HR

подспинные подушки: ППУ + ватин/синтепон 300 гр

| МЕХАНИЗМ

Диваны с механизмом NEXUS предназначены для ежедневного сна. Механизм раскладывается вперед. Убирать подушки не нужно: посадочные и подспинные подушки автоматически складываются под спальное место. Модели с механизмом NEXUS укомплектованы матрасами для сна, поэтому они идеально подходят для ежедневного использования. Каркас и все детали механизма выполнены из высокопрочной стали и покрыты порошковой краской.

| МАТРАС

Это матрас с независимыми пружинами биконусной формы, у которых радиус витка увеличивается, то уменьшается. Они имеют своеобразную «талию» — сужены в центре и расширяются по краям. Это и позволяет равномерно распределить нагрузку человеческого тела и поддерживать его в правильном положении. Пружины сплетены в определенной последовательности, не соприкасаются друг с другом, а значит, не скрипят и не трутся. Число пружин: 150 шт./м²; жесткость: medium.

| ПОДЛОКОТНИКИ



| НОЖКИ



| ВАЖНО

Деревянные ножки устанавливаются только на подлокотник AR-C. Для подлокотника AR-A используются пластиковые ножки 5.5 см MOB-5.5 черные или MOG -5.5 серые.

| ПРАЙС (без учета стоимости доставки в регионы)

	I категория	II категория	III категория	IV категория	V категория
2	2 658 €	2 926 €	3 189 €	3 397 €	3 712 €
N	3 788 €	4 175 €	4 587 €	4 959 €	5 323 €



Jenny High

Характерные черты предметов мягкой мебели из коллекции JENNY — легкий наклон в спинке и устремленная вверх линия подлокотника. Отделка контура кресла кантом, проходящим по подлокотникам и спинке, подчеркивает и оформляет форму кресла.

КАРКАС И НАПОЛНИТЕЛИ

каркас: хвойный массив и березовая фанера

подушки сидения: ППУ HR35

подспинные подушки: ППУ

НОЖКИ

RI-15S
Ø6,5x15



натур. дуб белый дуб масл. дуб орех венге

Jenny 1 Jenny 3

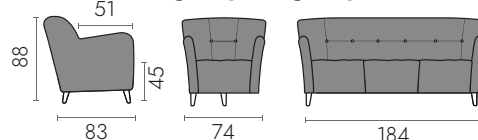

Jenny High

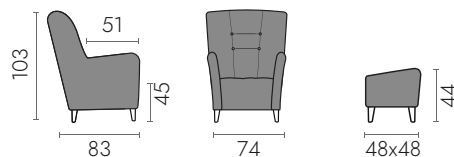

ПРАЙС (без учета стоимости доставки в регионы)

	I категория	II категория	III категория	IV категория	V категория
1	824 €	880 €	942 €	1 013 €	1 107 €
3	1 277 €	1 334 €	1 402 €	1 526 €	1 708 €
High	931 €	964 €	1 020 €	1 118 €	1 234 €
пуф	292 €	303 €	319 €	341 €	374 €

KATRI

Коллекция KATRI - отличное решение для офисов и общественных пространств. Высокая спинка и подлокотники создают уединенное тихое пространство, подходящее и для отдыха и для переговоров. Облегченная конструкция и ультра современный дизайн не утяжелит пространство, а сделает его даже более свободным.



KATRI

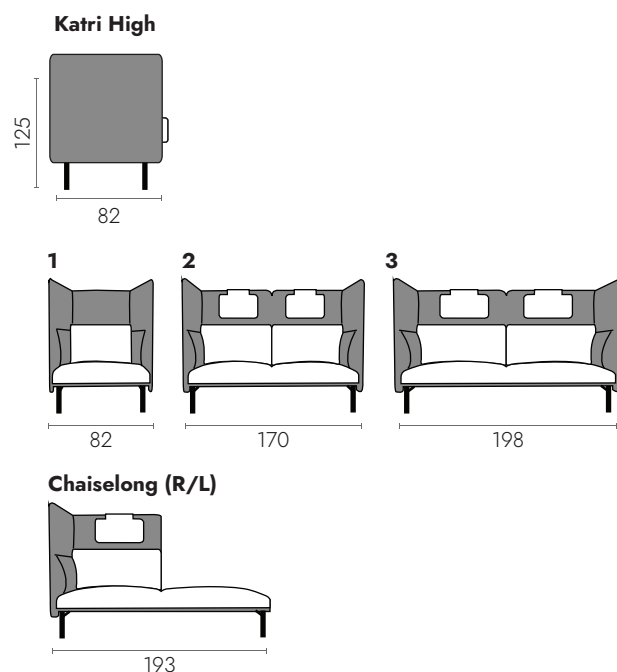
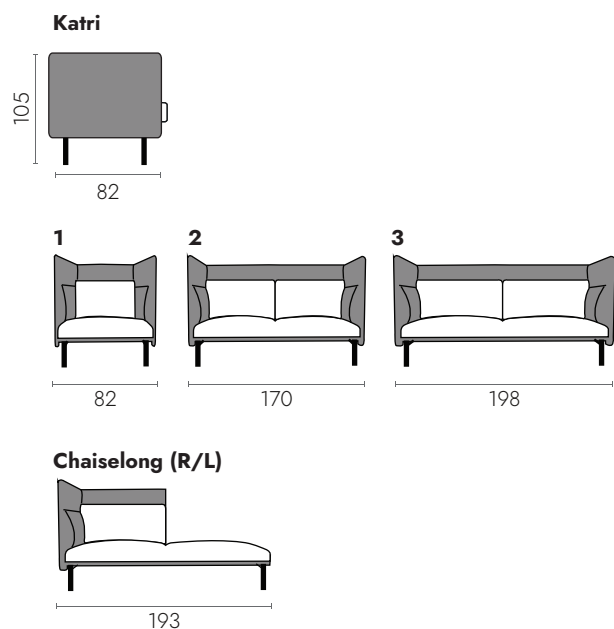

| КАРКАС И НАПОЛНИТЕЛИ

каркас: хвойный массив и березовая фанера, металлическая рама, пружины NO-ZAG

подушки сидения: ППУ HR50

подспинные подушки: ППУ VB30 + ППУ HR40

| ПРАЙС (без учета стоимости доставки в регионы)

	I категория	II категория	III категория	IV категория	V категория
1	2 940 €	3 186 €	3 224 €	3 356 €	3 471 €
1 High	3 129 €	3 386 €	3 452 €	3 573 €	3 699 €
2	3 341 €	3 395 €	3 462 €	3 644 €	3 792 €
2 High	3 464 €	3 513 €	3 600 €	3 779 €	3 963 €
3	3 585 €	3 617 €	3 747 €	3 927 €	4 089 €
3 High	3 773 €	3 807 €	3 944 €	4 134 €	4 305 €
Chaiselong	3 312 €	3 366 €	3 431 €	3 612 €	3 762 €
Chaislong High	3 349 €	3 395 €	3 481 €	3 652 €	3 832 €
подголовник 2 шт.	95 €	100 €	104 €	126 €	149 €



LARA

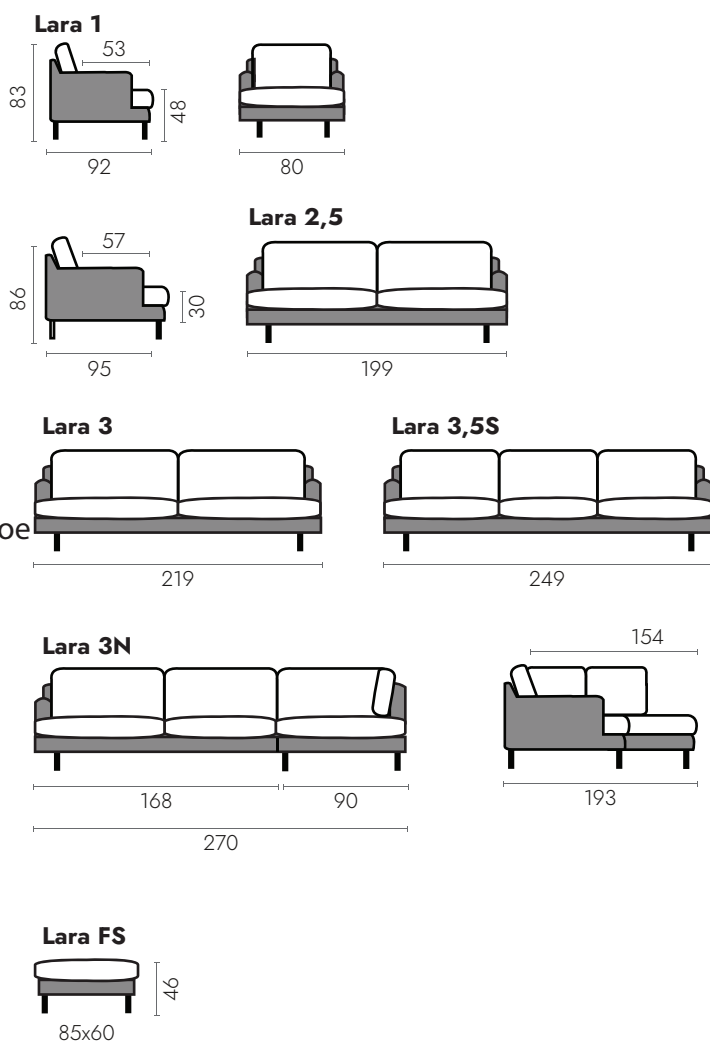

КАРКАС И НАПОЛНИТЕЛИ

каркас: хвойный массив и березовая фанера

подушки сидения: пружины РОСКЕТ+ППУ ERX55

подспинные подушки: ППУ HR28

НОЖКИ



ПОВИТЕ СВОЕ

ПРАЙС (без учета стоимости доставки в регионы)

	I категория	II категория	III категория	IV категория	V категория
1	1 438 €	1 485 €	1 522 €	1 640 €	1 747 €
2.5	2 178 €	2 250 €	2 306 €	2 484 €	2 646 €
3	2 396 €	2 475 €	2 535 €	2 733 €	2 911 €
3.5	2 654 €	2 733 €	2 792 €	3 010 €	3 188 €
N	3 620 €	3 743 €	3 890 €	4 230 €	4 535 €
пуф	544 €	571 €	599 €	654 €	722 €

LEX



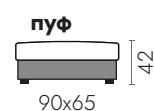
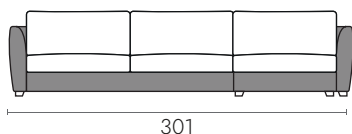
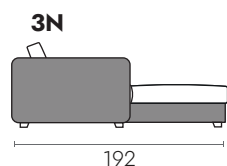
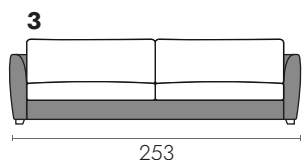
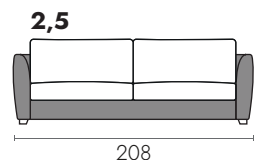
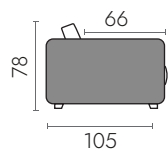

НОЖКИ



Специальные
высота 4 см

венге

КАРКАС И НАПОЛНИТЕЛИ

каркас: хвойный массив и березовая фанера

подушки сидения: ППУ HR40

подспинные подушки: термовойлок



ПРАЙС (без учета стоимости доставки в регионы)

	I категория	II категория	III категория	IV категория	V категория
2.5	2 471 €	2 582 €	2 709 €	2 804 €	3 069 €
3	2 753 €	2 867 €	3 014 €	3 113 €	3 410 €
3N	4 368 €	4 559 €	4 879 €	5 418 €	6 047 €
пуф	800 €	832 €	859 €	927 €	1 006 €
PD60 подушка 60x30	64 €	69 €	73 €	89 €	104 €
PD90 подушка 90x30	92 €	96 €	109 €	130 €	152 €
подголовник	329 €	341 €	357 €	389 €	416 €
Декоративные гвоздики для диванов 2,5 и 3	159 €		Декоративные гвоздики для дивана 3N	278 €	

LAS VEGAS



| ПОДЛОКОТНИКИ

2 вида подлокотников задают разное настроение. Низкие подлокотники AR1, плавно приподнимающиеся к линии спинки или высокие прямые подлокотники AR2.



Уверенный, спокойный, устойчивый диван LAS VEGAS не так прост, как может показаться при первом взгляде. И совсем не скучен. Тонкий непрерывный кант обрамляет строгую линию подспинных подушек и подлокотников и прерывается на мягких посадочных подушках, оставляя легкое ощущение недосказанности. Отличительная черта модели — увеличенная глубина посадочного места. Las Vegas создан для комфортного отдыха.



LAS VEGAS

КАРКАС И НАПОЛНИТЕЛИ

каркас: хвойный массив и березовая фанера

подспинные подушки: войлок

ПОСАДОЧНЫЕ ПОДУШКИ

Версия REGULAR. В основании посадочных подушек упругий слой пенополиуретана HR40.

Версия LUX. В основании посадочных подушек пенополиуретан HR40, сверху 3-х см слой натурального, обработанного от аллергенов материала пух/перо.

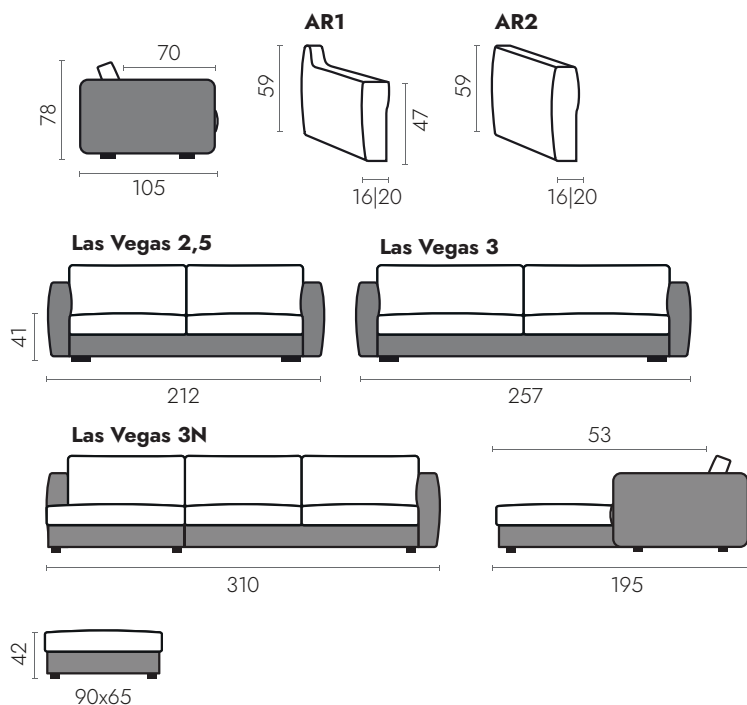

ПРАЙС ВЕРСИЯ REGULAR (без учета стоимости доставки в регионы)

	I категория	II категория	III категория	IV категория	V категория
2.5	2 357 €	2 460 €	2 582 €	2 670 €	2 934 €
3	2 620 €	2 733 €	2 869 €	2 967 €	3 249 €
3N	4 160 €	4 341 €	4 645 €	5 160 €	5 758 €

ПРАЙС ВЕРСИЯ LUX (без учета стоимости доставки в регионы)

	I категория	II категория	III категория	IV категория	V категория
2.5	2 624 €	2 705 €	2 829 €	3 101 €	3 383 €
3	2 866 €	3 006 €	3 143 €	3 446 €	3 759 €
3N	4 617 €	4 818 €	5 156 €	5 728 €	6 390 €

ПРАЙС ДОПОЛНЕНИЯ (без учета стоимости доставки в регионы)

	I категория	II категория	III категория	IV категория	V категория
пуф	756 €	792 €	819 €	883 €	960 €
подготовник	330 €	344 €	357 €	390 €	415 €

Прайс на декоративные подушки PD60 и PD90 см. стр. 55.



LINE

Геометрия этого кресла завораживает и увлекает. Интересная линия спинки, тонкие подлокотники, длинные передние ножки словно демонстрируют свои линии. Создается впечатление легкого, «тонкого» предмета. Однако, высокое сиденье крупной формы, с восходящей из глубины к краю линией, а также мягкая спинка с подголовником демонстрируют эргономичность кресла и обещают уютные часы в его компании. Приставив к этому креслу пуф из этой же коллекции, вы получите полноценное место для отдыха перед камином, на балконе, в кабинете, на веранде! Есть такие предметы, которые становятся любимцами всей семьи, запоминаются нашим детям, а иногда остаются в нашем доме на несколько поколений.

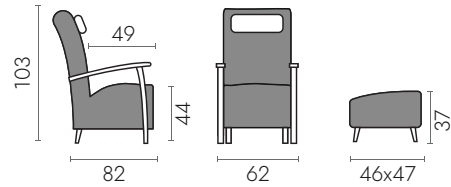

| КАРКАС И НАПОЛНИТЕЛИ

каркас: хвойный массив и березовая фанера

подушки сидения: ППУ HR30

подспинные подушки: ППУ VB23

| НОЖКИ

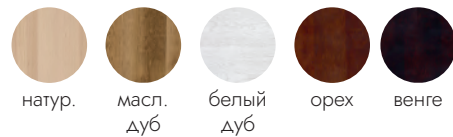

| ПРАЙС (без учета стоимости доставки в регионы)

	I категория	II категория	III категория	IV категория	V категория
массив берёзы	578 €	640 €	672 €	716 €	777 €
массив дуба	723 €	790 €	824 €	865 €	936 €
пуф	270 €	286 €	297 €	330 €	363 €



RAUMA

Предметы коллекции RAUMA объединяет отсутствие линий, разделяющих основание на несколько «слоев». Такое решение создает цельный образ и фокусирует внимание на обивке, фактуре, силуэте, окружающей обстановке. Подлокотники, подушки и ножки — элементы, с помощью которых можно трансформировать облик RAUMA.



RAUMA | ПРИМЕРЫ КОМБИНАЦИЙ



| ВАЖНО

Универсальный угол: положение кушетки можно изменить в любой момент.

| ВАЖНО

В заказе необходимо указать, какой угол должен быть у модели (правый или левый). После изготовления модели угол изменить невозможно.



| ПОДСПИННЫЕ ПОДУШКИ

LOOSE (с острыми «ушками»)

REGULAR (прямые)



ОСНОВНЫЕ РАЗМЕРЫ

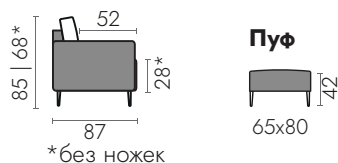

МОДУЛИ

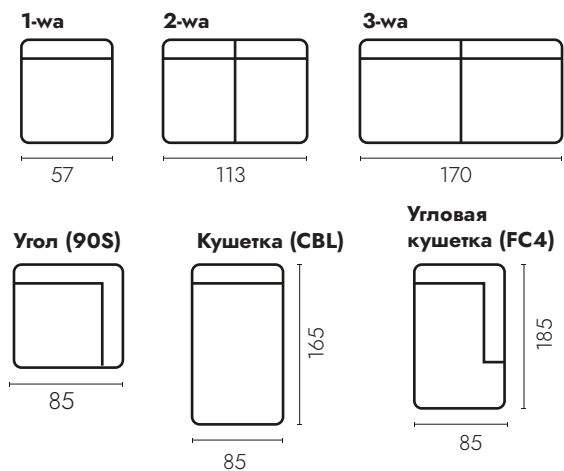

ПОДЛОКОТНИКИ

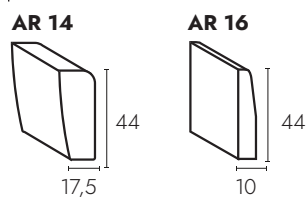

НОЖКИ



19 €/шт.

КАРКАС И НАПОЛНИТЕЛИ

каркас: хвойный массив и березовая фанера

подушки сидения: ППУ HR

подспинные подушки: силиконизированная смесь полиэфирных волокон и пены

ПРАЙС (без учета стоимости доставки в регионы)

	I категория	II категория	III категория	IV категория	V категория
1-wa	676 €	710 €	745 €	806 €	886 €
2-wa	965 €	1 013 €	1 064 €	1 150 €	1 265 €
3-wa	1 126 €	1 182 €	1 241 €	1 341 €	1 476 €
90S	874 €	918 €	964 €	1 041 €	1 145 €
CBL	911 €	957 €	1 005 €	1 086 €	1 195 €
FC4	1 368 €	1 436 €	1 507 €	1 630 €	1 792 €
AR14/16	172 €	181 €	190 €	205 €	225 €
пуф	456 €	479 €	503 €	544 €	597 €



RAIMO

Модели коллекции RAIMO объединяют спокойные контуры, скругленные линии подушек и устойчивое основание с мягкой панелью внизу. Ширина и форма подлокотников — элементы способные привнести в эту модель новые стилистические особенности. Крупный диван такой геометрии, в светлой обивке и с тонким подлокотником — яркий пример современного скандинавского стиля. Цвет и материал обивки позволяют находить оригинальные решения. Эко-дизайн, урбанистический стиль, contemporary — выбирая RAIMO, вы получаете оптимальное решение: базовое по форме и в качественном исполнении.

КРЕСЛО RAIMO 11

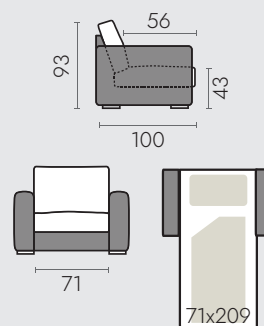

механизм: Level Hybrid

ДВУХМЕСТНЫЙ ДИВАН RAIMO 21

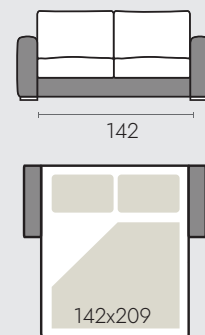

механизм: Level Hybrid

ТРЕХМЕСТНЫЙ ДИВАН RAIMO 31

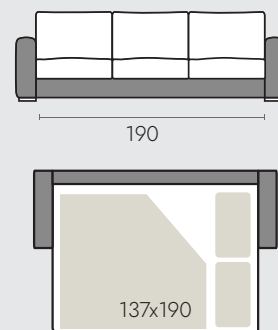

механизм: Level Flip

ТРЕХМЕСТНЫЙ ДИВАН С КУШЕТКОЙ 3Н

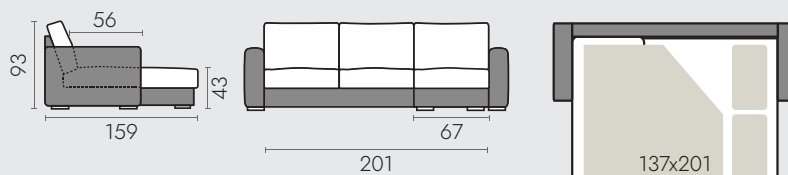

механизм: Level Flip



ЧЕТЫРЕХМЕСТНЫЙ ДИВАН С КУШЕТКОЙ 4Н

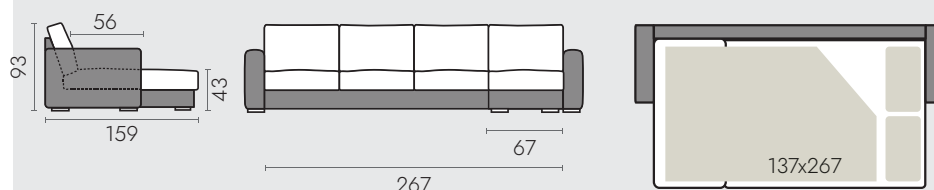

В заказе необходимо указать, какой угол должен быть у модели (правый или левый). После изготовления модели угол изменить невозможно.

Все размеры указаны без учета подлокотников. Подлокотники необходимо выбрать отдельно.



| НОЖКИ



RA-3
высота 3 см



натур.



масл.
дуб



орех



венге

| ПОДЛОКОТНИКИ

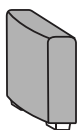

AR1 | 13см

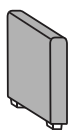

AR2 | 7см

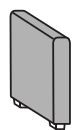

AR3 | 5см

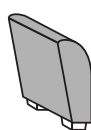

AR5 | 18см

| КАРКАС И НАПОЛНИТЕЛИ

каркас: хвойный массив и березовая фанера

подушки сидения: ППУ HR

подспинные подушки: силиконизированная смесь полиэфирных волокон и пены

| МЕХАНИЗМ

FLIP. Диваны с механизмом FLIP раскладываются тихо и аккуратно. Спальное место располагается вдоль дивана. Это отличное решение для небольшого или узкого пространства.

LEVEL. В этой модели, финский «шагающий» механизм LEVEL удачно дополнен функциональной спинкой. Она опускается вперед и образует спальное место. В каркасе спинки располагается ниша для хранения. Механизм легко раскладывается вперед одной рукой. Все детали механизма выполнены из стали.

| ПРАЙС (без учета стоимости доставки в регионы)

	I категория	II категория	III категория	IV категория	V категория
кресло 11	1 485 €	1 541 €	1 597 €	1 707 €	1 872 €

НАМАТРАСНИК 62 €

	I категория	II категория	III категория	IV категория	V категория
диван 21	1 948 €	2 080 €	2 218 €	2 231 €	2 554 €

НАМАТРАСНИК 119 €

	I категория	II категория	III категория	IV категория	V категория
диван 31	1 948 €	2 079 €	2 215 €	2 322 €	2 553 €
диван 3N	2 068 €	2 363 €	2 510 €	2 715 €	3 057 €
диван 4N	2 794 €	2 985 €	3 138 €	3 389 €	3 732 €

НАМАТРАСНИК 120 €



RENNI

В моделях коллекции RENNI подлокотник обращает на себя внимание в первую очередь. Его форма, легкий наклон, высота и отделка задают характер всей модели. Декоративная отделка двойным швом по всему контуру подлокотника повторяется в отделке подушек и по краю сиденья. Небольшая разница между высотой подлокотника и высотой спинки создают ощущение, что во внутреннем широком пространстве дивана RENNI царит уют и безопасность. Высокие деревянные ножки будто поднимают вас над суетой.





ВАЖНО

Пуф выполняется с 2-мя вариантами ножек: стандартные деревянные ножки или ножки на колесиках. Выбранные ножки необходимо указывать в заказе.

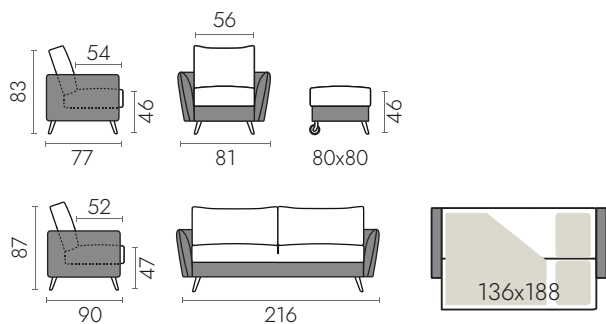

КАРКАС И НАПОЛНИТЕЛИ

каркас: хвойный массив и березовая фанера

ДИВАН

подушки сидения: ППУ HR

подспинные подушки: силиконизированная смесь полиэфирных волокон и пены

КРЕСЛО

подушки сидения: ППУ HR35

подспинные подушки: поролон

ПУФ

ППУ

МЕХАНИЗМ

EASY. Спальное место располагается вдоль дивана. Идеально для небольшого пространства.

НОЖКИ



OL-18
6,56x6,5x18

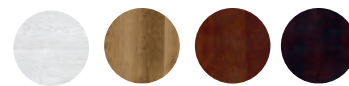

белый дуб

масл. дуб

орех

венге



DAN-16-MEST
высота 16 см



черный металл

ПРАЙС (без учета стоимости доставки в регионы)

	I категория	II категория	III категория	IV категория	V категория
диван	1 961 €	2 017 €	2 130 €	2 202 €	2 307 €
кресло	897 €	953 €	1 009 €	1 046 €	1 101 €
кресло на крестовине	1 289 €	1 345 €	1 401 €	1 431 €	1 487 €
пуф	728 €	757 €	784 €	826 €	881 €

НАМАТРАСНИК 83 €



RISTO

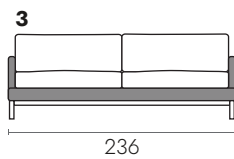
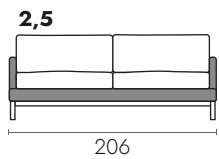
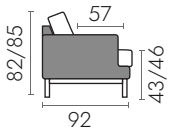

*разная высота с учетом ножек 15/18 см

КАРКАС И НАПОЛНИТЕЛИ

каркас: хвойный массив и березовая фанера

подушки сидения: ППУ HR40

подспинные подушки: ППУ HR40+перо

НОЖКИ



WAR-15
высота 15 см



венге



K12-18
высота 18 см



черный металл



цоколь
высота 18 см



масл. дуб

ПРАЙС (без учета стоимости доставки в регионы)

	I категория	II категория	III категория	IV категория	V категория
1	2 376 €	2 495 €	2 614 €	2 851 €	3 090 €
2.5	3 168 €	3 326 €	3 494 €	3 802 €	4 158 €
3	3 643 €	3 826 €	4 017 €	4 373 €	4 782 €

KELLI



| КАРКАС И НАПОЛНИТЕЛИ

каркас: хвойный массив и березовая фанера

подушки сидения: ППУ HR40+перо

подспинные подушки: ППУ HR38+перо

| НОЖКИ



Специальные
высота 20 см

венге

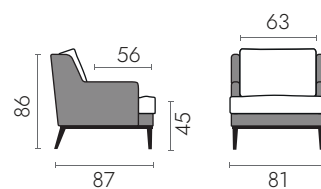

| ПРАЙС (без учета стоимости доставки в регионы)

I категория	II категория	III категория	IV категория	V категория
1 375 €	1 398 €	1 453 €	1 544 €	1 640 €



RONDO



RONDO

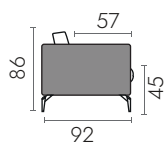

1

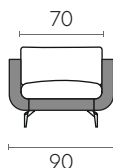

3

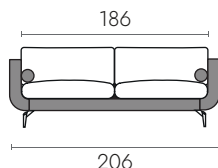

3.5

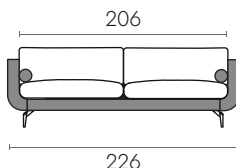

3.5 XL

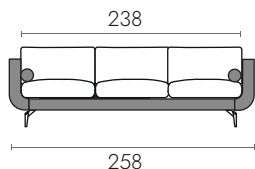

3.5N

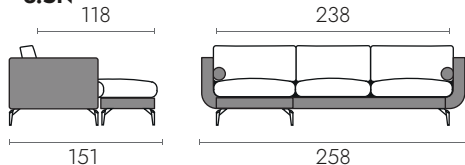

пуф

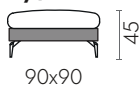

КАРКАС И НАПОЛНИТЕЛИ

каркас: хвойный массив и березовая фанера

подушки сидения: пружины rocket, ППУ HR40, войлок

подспинные подушки: термовойлок

НОЖКИ



OL-18
6,56x6,5x18



белый
дуб



масл.
дуб



орех



венге



MR.-18
высота 18 см



черный
металл

ВАЖНО

Подушка-валик AR недоступна в комплектации Rondo 1.

ПРАЙС (без учета стоимости доставки в регионы)

	I категория	II категория	III категория	IV категория	V категория
1	1 313 €	1 373 €	1 451 €	1 584 €	1 741 €
3	2 000 €	2 118 €	2 215 €	2 431 €	2 666 €
3,5	2 275 €	2 353 €	2 471 €	2 706 €	2 690 €
3,5XL	2 614 €	2 706 €	2 839 €	3 113 €	3 406 €
3,5N	3 078 €	3 235 €	3 411 €	3 744 €	4 117 €
пуф	589 €	608 €	648 €	706 €	784 €



ROLLY — диван с секретом. Плавные линии, невысокая спинка, аккуратные прямоугольники подушек — разве можно догадаться о том, какие функциональные чудеса внутри? Небольшая деталь под посадочными подушками намекает, что даже «принцесса на горошине» наконец-то отдохнет. Приоткрытые навстречу подлокотники будто сужаются к основанию и плотно прилегают к мягкой панели внизу.

ROLLY

ROLLY

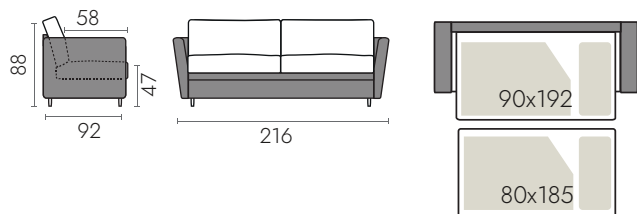

| КАРКАС И НАПОЛНИТЕЛИ

Каркас: хвойный массив и березовая фанера

Подспинные подушки: ППУ HR

Посадочные подушки и матрас для отдельного спального:

ЕСО — посадочные подушки и матрас из пенополиуретана, на котором расположен слой холлофайбера. Упругий и эластичный, монолитный блок пенополиуретана обеспечивает хорошую поддержку опорно-двигательного аппарата. Полотно из синтетического полиэфирного волокна создает аккуратный контур подушек. Легкий, влагостойкий и нетоксичный материал быстро восстанавливает форму после смятия.

LUX — в посадочных подушках и матрасе для отдельного места использована современная система независимых пружин ROCKET. Каждая пружина помещена в чехол из нетканого материала, который защищает и фиксирует ее. Сжимаются только те пружины, на которые воздействует вес — это обеспечивает точечную поддержку тела. Независимые пружины ROCKET мгновенно адаптируются к смене положения. Слой пенополиуретана повышает износоустойчивость и эргономичность подушек, а слой из синтетического полиэфирного волокна создает аккуратный контур. Такое наполнение обеспечивает впечатляющие ортопедические характеристики дивана.

Число пружин 230 шт./м²; жесткость: medium



| МЕХАНИЗМ

Дюо II. Чтобы увеличить глубину дивана, слегка потяните за петлю между посадочными подушками. Чтобы извлечь отдельное спальное место-потяните за нижнюю мягкую панель в основании дивана. Конструкция выкатится на роликах. Вы увидите металлическую деталь — дугу, расположенную на матрасе. Поднимите ее. Она запускает механизм, который поднимает конструкцию на ножки. Вслед за ней поднимется и изголовье.

| НОЖКИ



металл

| ПРАЙС (без учета стоимости доставки в регионы)

I категория	II категория	III категория	IV категория	V категория
2 800 €	2 974 €	3 095 €	3 269 €	3 507 €

подушка сидения LUX 176 €/2 шт.

НАМАТРАСНИК 119 €

SCARLET

SCARLETT



| КАРКАС И НАПОЛНИТЕЛИ

Каркас: хвойный массив и березовая фанера

Подушки сидения: ППУ

Подспинные подушки: силиконизированная смесь полиэфирных волокон и пены

| МЕХАНИЗМ

FLIP. Диваны с механизмом FLIP раскладываются тихо и аккуратно. Спальное место располагается вдоль дивана. Это отличное решение для небольшого или узкого пространства.

| НОЖКИ



RO-9,5
Ø5,5x9,5



натур.



белый
дуб



масл.
дуб



орех



венге

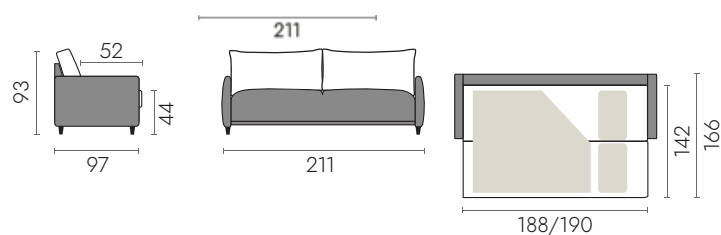

| ПРАЙС (без учета стоимости доставки в регионы)

I категория	II категория	III категория	IV категория	V категория
2 290 €	2 392 €	2 526 €	2 744 €	3 025 €



SELLA

Сдержанный, но обаятельный диван Sella выглядит просто только на первый взгляд. Обратите внимание на сиденье дивана. Просторная поверхность с отделкой элегантно спускающимися строчками, расположение которых совпадает со строчками на подспинных подушках, выглядит по-скандинавски стильно. Прием повторяется в отделке подлокотников и привносит баланс горизонтальных и вертикальных линий в облик модели. В меру заметная утяжка на подушках и сиденье придает легкий объем и фактуру поверхности. Именно эти детали могут лечь в основу интерьера гостиной или внести гармонию в уже существующую концепцию.



SELLA



| КАРКАС И НАПОЛНИТЕЛИ

Каркас: хвойный массив и березовая фанера

Подушки сидения: ППУ

Подспинные подушки: силиконизированная смесь полиэфирных волокон и пены

| МЕХАНИЗМ

FLIP. Диваны с механизмом FLIP раскладываются тихо и аккуратно. Спальное место располагается вдоль дивана. Это отличное решение для небольшого или узкого пространства.

| НОЖКИ



RO-9,5
Ø5,5x9,5



белый
дуб



масл.
дуб



орех



венге

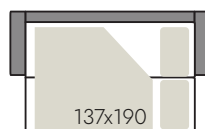
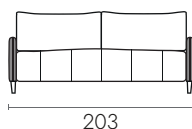
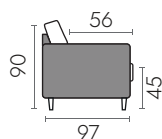

| ПРАЙС (без учета стоимости доставки в регионы)

I категория	II категория	III категория	IV категория	V категория
2 209 €	2 314 €	2 445 €	2 666 €	2 946 €

НАМАТРАСНИК 119 €



SIERRA

Перед нами креативный предмет, который трудно назвать кушеткой в классическом исполнении. Мебель, разнообразная по форме и назначению, расширяет наш мир, меняет восприятие пространства. Два функциональных элемента треугольной формы с деревянным каркасом внутри независимы от основания. Расположите их вдоль длинной стороны и получится спинка. Поставьте друг напротив друга, углом, добавьте подушки, попробуйте ассиметрично! Возможно, SIERRA станет местом самых сокровенных бесед, ведь каждый может занять свою позицию. Просторное сиденье с пружинной системой РОCKET внутри, каркас из хвойного массива, высокие деревянные ножки — эта концепция исполнена в лучших традициях настоящего финского качества.

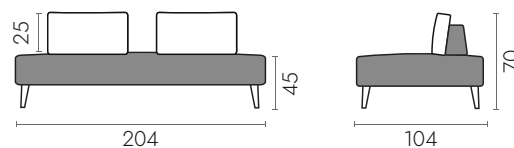

| НОЖКИ



| КАРКАС И НАПОЛНИТЕЛИ

каркас: хвойный массив и березовая фанера
подушки сидения: ППУ VB23+ пружины Pocket
подушки спинки: ППУ HR35

| ПРАЙС (без учета стоимости доставки в регионы)

I категория	II категория	III категория	IV категория	V категория
1 625 €	1 705 €	1 812 €	1 969 €	2 173 €



SOLA

Если вы давно искали способ обновить интерьер, обустроить уютную зону для одного, привнести неожиданное настроение, то обратите внимание на кресло SOLA на металлической крестовине. Высокая спинка плавно переходит в подлокотники и защитит от сквозняков. Круглая форма сидения, невысокая посадочная подушка на тонком основании — эти элементы подчеркивают сдержанный, но утонченный характер.

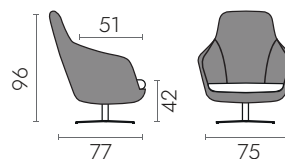

| НОЖКИ



черный металл

| КАРКАС И НАПОЛНИТЕЛИ

Каркас: хвойный массив и березовая фанера

Подушки сидения и спинки: формованная пена, 60 кг/м³

| ПРАЙС (без учета стоимости доставки в регионы)

I категория	II категория	III категория	IV категория	V категория
1 742 €	1 769 €	1 795 €	1 817 €	1 896 €



WING

Простой и строгий на первый взгляд, WING сразу привлекает к себе внимание. Есть что-то неуловимое в его дизайне. Мы ощущаем сдержанность, статусность и достоинство. В чем кроется секрет этого впечатления? В первую очередь, в пропорциях: невысокая спинка, глубокие подлокотники и увеличенная ширина дивана. Все вместе создает основу для серьезного образа. Широкие «столбики» подлокотников и невысокое сиденье создают четкую геометрию по низу дивана, обозначают его основательность, уверенность и преподносят подушки. Подспинные подушки плотные, с четкими, но плавными контурами сообщают нам сдержанность и соответствуют характеру всей формы.

| КАРКАС И НАПОЛНИТЕЛИ

каркас: хвойный массив и березовая фанера
посадочные подушки: ППУ HR35
подспинные подушки: ППУ HR

| НОЖКИ



K12-15
2x2x15



черный металл



WAR-15
5x5x15



масл. дуб



венге

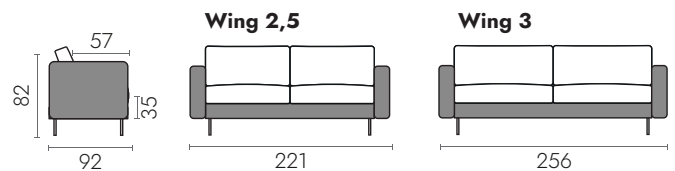

| ПРАЙС (без учета стоимости доставки в регионы)

	I категория	II категория	III категория	IV категория	V категория
Wing 2,5	1 719 €	1 828 €	1 932 €	2 059 €	2 263 €
Wing 3	1 817 €	1 932 €	2 042 €	2 177 €	2 397 €

АКСЕССУАРЫ

ПОДГОЛОВНИКИ

I кат.	II кат.	III кат.	IV кат.	V кат.
103 €	112 €	122 €	142 €	156 €



Круглый подголовник 50 см для модели DOMINA.



Подголовник PTV 56 см для моделей CAMILA и RAUMA.

ДЕКОРАТИВНЫЕ ПОДУШКИ

I кат.	II кат.	III кат.	IV кат.	V кат.	
60 €	65 €	75 €	79 €	84 €	42x42
71 €	75 €	91 €	95 €	99 €	47x47
103 €	107 €	112 €	132 €	152 €	50x50 50x50 кант
134 €			149 €		65x55 кант
64 €	68 €	73 €	89 €	103 €	PD60x30
91 €	96 €	109 €	130 €	152 €	PD90x30

Декоративные подушки можно заказать в ткани любой категории и цвета.

50x50, кант 3 см

65x55, кант 3 см





В СОДЕРЖАНИЕ



СПАЛЬНИ

В СОДЕРЖАНИЕ



КАРКАСНЫЕ КРОВАТИ



УСТРОЙСТВО КАРКАСНОЙ КРОВАТИ



ОСНОВАНИЕ

В каркасных кроватях матрас интегрирован в основание. Каркасную кровать можно заказать с встроенным ящиком для хранения. Ящик открывается по длинной стороне основания.

НАМАТРАСНИК

Наматрасник можно заказать в белой или серой ткани. Наматрасник с кантом в цвет основания можно заказать только у серии COMFORT.

КРЕПЛЕНИЕ КУШЕТОК

Во избежание сдвига кушеток, используйте U-образный зажим для их соединения (1). Рекомендуется использовать специальный ППУ-вкладка (2), чтобы убрать зазор между кушетками и повысить комфорт. При использовании наматрасника валик не нужен.

Цена вкладки 36 €

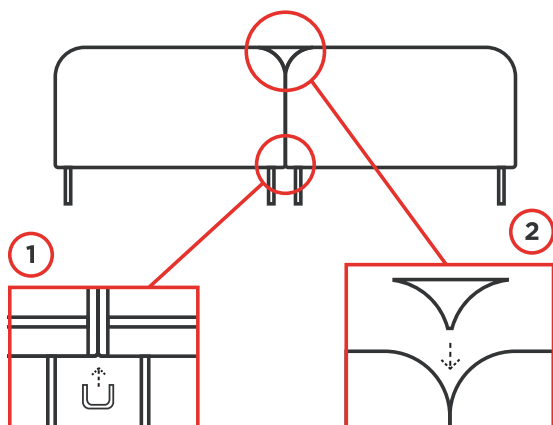

НОЖКИ ДЛЯ КАРКАСНЫХ КРОВАТЕЙ

В цену каркасной кровати ножки не входят. Цена у каждой ножки указана за комплект.

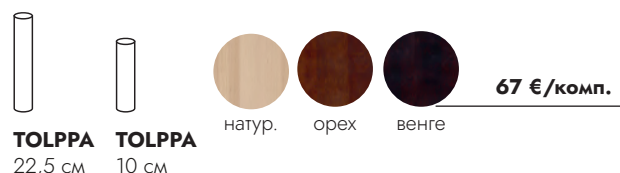

ВАЖНО

Низкие ножки (10-13 см) подходят только для континентальных кроватей и каркасных кроватей с ящиком.

СЕРИЯ ASTORIA

Высота матраса 25 см без учета ножек.

Рекомендуемые ножки 22,5 см.

Жесткость: только medium.

Размер: 80, 90, 120, 140, 160, 180x200

Тип I BONNEL

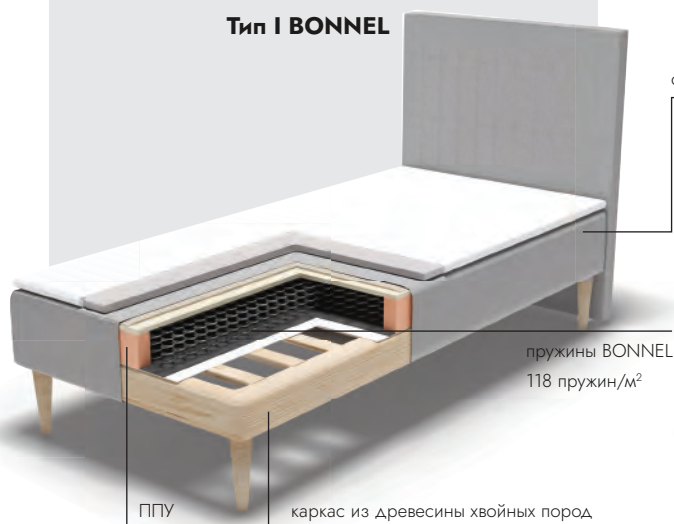

Тип II BONNEL-BONNEL

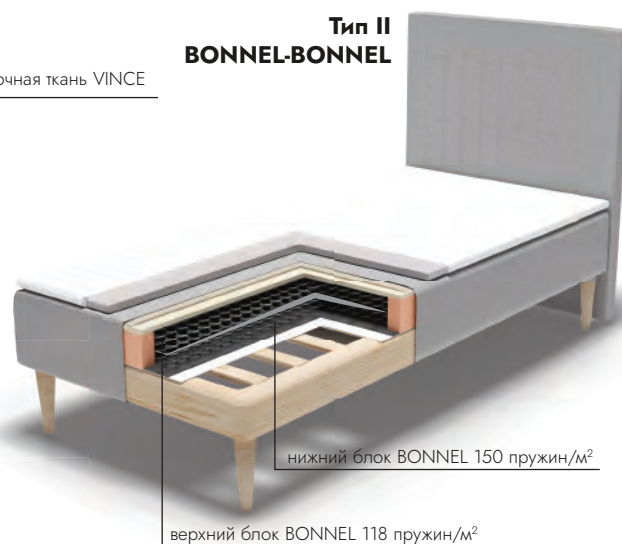

Тип III BONNIE BONNEL с ящиком



ПРАЙС (без учета стоимости доставки в регионы)

	80x200 1 кушетка	90x200 1 кушетка	100x200 1 кушетка	120x200 1 кушетка	140x200 1 кушетки	160x200 2 кушетки	180x200 2 кушетки	200x200 2 кушетка
I	395 €	444 €	500 €	550 €	620 €	790 €	889 €	996 €
II	516 €	571 €	596 €	620 €	686 €	1 032 €	1 142 €	1 184 €
III	828 €	894 €		1 197 €	1 405 €	1 657 €	1 789 €	

СЕРИЯ BASIC

Высота матраса 30 см без учета ножек.

Жесткость: medium, hard, extra hard.

Размер: 80, 90, 120, 140, 160, 180x200

Обивочная ткань: ткани I-III категории.

Для тканей IV-V категории +10%.

Кровать с ящиком: ящик 20 см, матрас 23 см.

Тип I POCKET



**Тип II
POCKET-BONNEL**

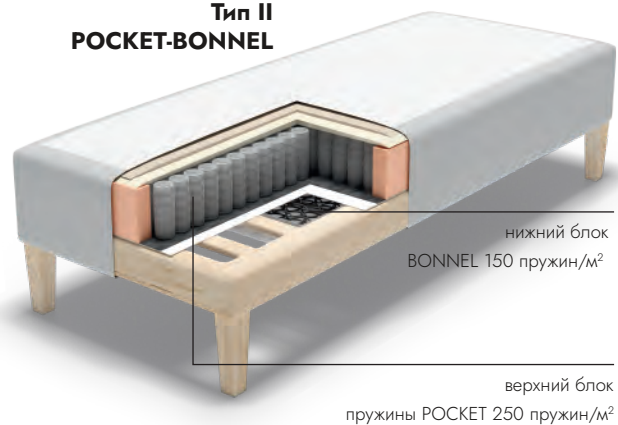

**Тип III
BONNIE POCKET с ящиком**

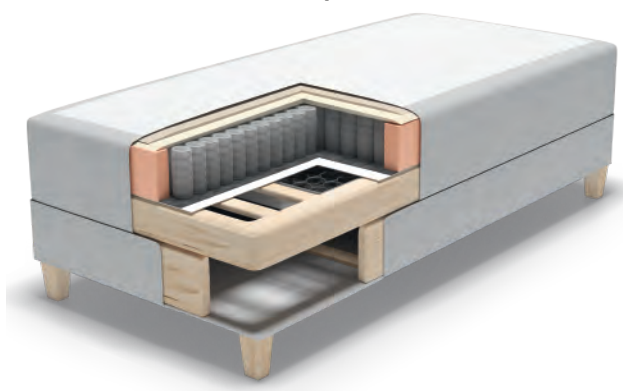

ПРАЙС (без учета стоимости доставки в регионы)

	80x200 1 кушетка	90x200 1 кушетка	100x200 1 кушетка	120x200 1 кушетка	140x200 1 кушетки	160x200 2 кушетки	180x200 2 кушетки	200x200 2 кушетка
I	598 €	686 €	770 €	850 €	1 026 €	1 188 €	1 373 €	1 466 €
II	686 €	769 €	851 €	933 €	1 098 €	1 373 €	1 538 €	1 624 €
III	1 103 €	1 235 €		1 647 €	1 910 €	2 207 €	2 471 €	

СЕРИЯ COMFORT

Высота матраса 35 см без учета ножек.

Жесткость: Тип I и Тип II medium, hard, extra hard.

Жесткость: Тип III medium, hard.

Обивочная ткань: ткани III категории.

Для тканей IV-V категории +10%.

Размер: 80, 90, 120, 140, 160, 180x200

Тип I ROCKET

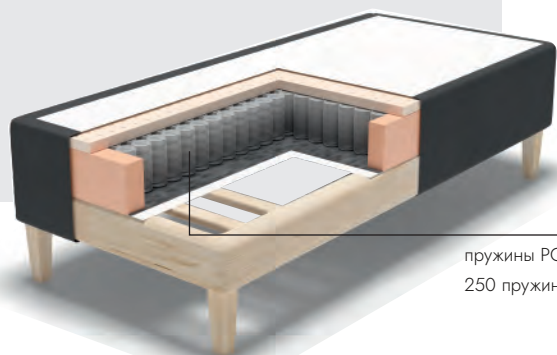

пружины ROCKET
250 пружин/м²

Тип II ROCKET-BONNEL

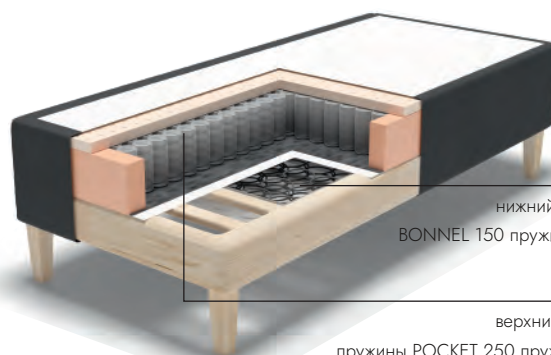

нижний блок
BONNEL 150 пружин/м²

верхний блок
пружины ROCKET 250 пружин/м²

Тип III MultiROCKET-BONNEL

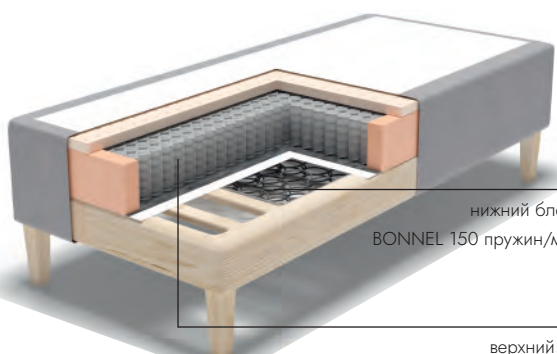

нижний блок
BONNEL 150 пружин/м²

верхний блок
пружины MultiROCKET 500 пружин/м²

ПРАЙС (без учета стоимости доставки в регионы)

	80x200 1 кушетка	90x200 1 кушетка	100x200 1 кушетка	120x200 1 кушетка	140x200 1 кушетки	160x200 2 кушетки	180x200 2 кушетки	200x200 2 кушетка
I	719 €	834 €	934 €	1 032 €	1 246 €	1 439 €	1 668 €	1 728 €
II	806 €	922 €	1025 €	1 131 €	1 328 €	1 613 €	1 844 €	1 938 €
III	1 136 €	1 285 €	1 426 €	1 570 €	1 828 €	2 273 €	2 570 €	2 775 €

| СЕРИЯ VISCO PREMIUM

Высота матраса 35 см без учета ножек.

Обивочная ткань: ткани I-III категории.

Для тканей IV-V категории +20%.

Размер: 80, 90, 120, 140x200

| ВАЖНО

Стоимость указана без учета ножек.

Ножки необходимо заказывать отдельно.

9 см ППУ Memory Visco 55

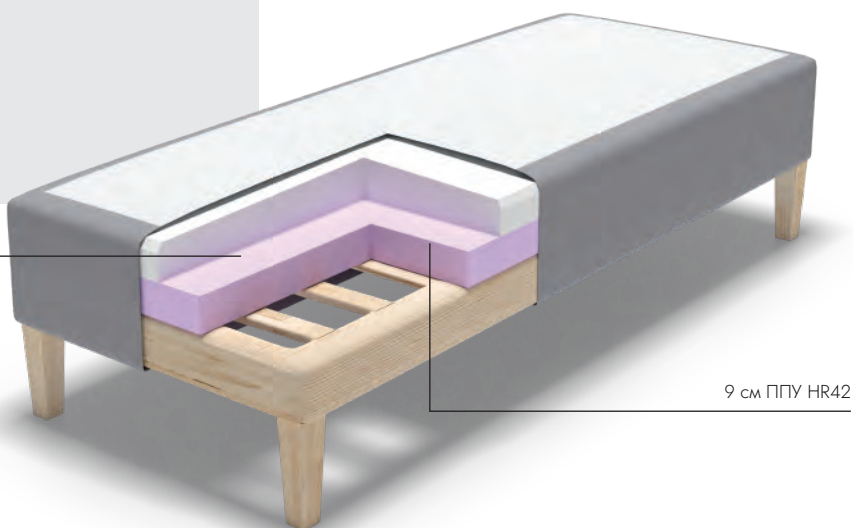

9 см ППУ HR42

| ПРАЙС (без учета стоимости доставки в регионы)

80x200 1 кушетка	90x200 1 кушетка	120x200 1 кушетка	140x200 1 кушетка
1 047 €	1 147 €	1 550 €	1 838 €



КОНТИНЕНТАЛЬНЫЕ КРОВАТИ



80

[В СОДЕРЖАНИЕ](#)

УСТРОЙСТВО КОНТИНЕНТАЛЬНОЙ КРОВАТИ



ОСНОВАНИЕ

Основание континентальной кровати состоит из каркаса и пружинного матраса.

НАМАТРАСНИК

Наматрасник можно заказать в белой или серой ткани. Наматрасник с кантом в цвет основания можно заказать только у серии COMFORT.

НОЖКИ

В цену континентальной кровати включены только деревянные ножки. Металлические ножки - опционально. Цена у каждой ножки указана за комплект. В комплект входит 4 ножки к 1 кушетке.

ВХОДЯТ В СТОИМОСТЬ



120x200	140x200	160x200	180x200	200x200
1 кушетка	1 кушетка	2 кушетки	2 кушетки	2 кушетки
176 €/комплект		355 €/комплект		

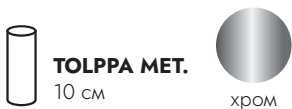

120x200	140x200	160x200	180x200	200x200
1 кушетка	1 кушетка	2 кушетки	2 кушетки	2 кушетки
176 €/комплект		355 €/комплект		



120x200	140x200	160x200	180x200	200x200
1 кушетка	1 кушетка	2 кушетки	2 кушетки	2 кушетки
253 €/комплект		500 €/комплект		

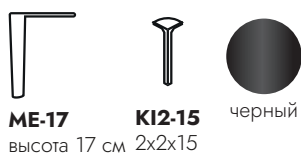

120x200	140x200	160x200	180x200	200x200
1 кушетка	1 кушетка	2 кушетки	2 кушетки	2 кушетки
88 €/комплект		173 €/комплект		

только для COMFORT и DELUXE

СЕРИЯ ASTORIA

Кровать состоит из каркаса и матраса.
Высота матраса 44 см без учета ножек.

Каркас: 25 см.

Матрас: 19 см

Жесткость матраса: medium.

Размер: 120, 140, 160, 180x200

Обивочная ткань: VINCE

Ножки: 9,5 см

ВАЖНО! В комплект входит наматрасник PLUS.

Цена указана за кровать в наматрасником.

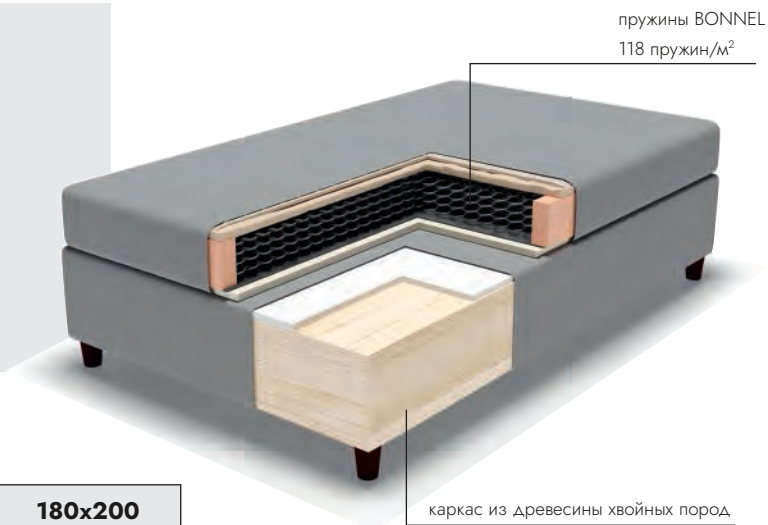

ПРАЙС (без учета стоимости доставки в регионы)

120x200 1 кушетка	140x200 1 кушетка	160x200 2 кушетки	180x200 2 кушетки
1 454 €	1 653 €	1 907 €	2 153 €

СЕРИЯ BASIC

Кровать состоит из каркаса и матраса.
Высота матраса 44 см без учета ножек.

Каркас: 25 см, жесткость medium.

Матрас: 19 см

Жесткость матраса: medium, hard, extra hard.

Размер: 80, 90, 120, 140, 160, 180, 200x200

Обивочная ткань: Quinn, Etna, Sawana, Thomas

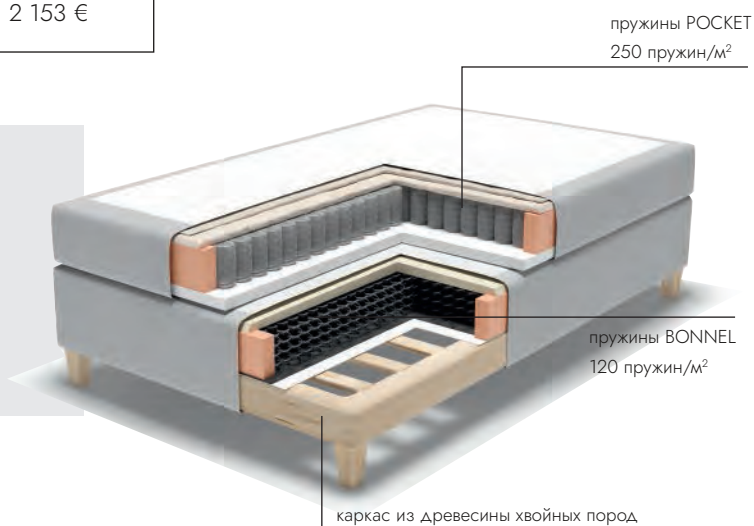

ПРАЙС (без учета стоимости доставки в регионы)

90x200 1 кушетка	100x200 1 кушетка	120x200 1 кушетка	140x200 1 кушетки	160x200 2 кушетки	180x200 2 кушетки	200x200 2 кушетка
1 114 €	1 243 €	1 366 €	1 531 €	1 812 €	2 031 €	2 273 €

СЕРИЯ VISCO PREMIUM

Обивочная ткань: ткани III категории.

Для тканей IV-V категории +20%.

Размер: 120, 140, 160, 180, 200x200

Жесткость матраса: medium, hard.

9 см ППУ Memory Visco 55

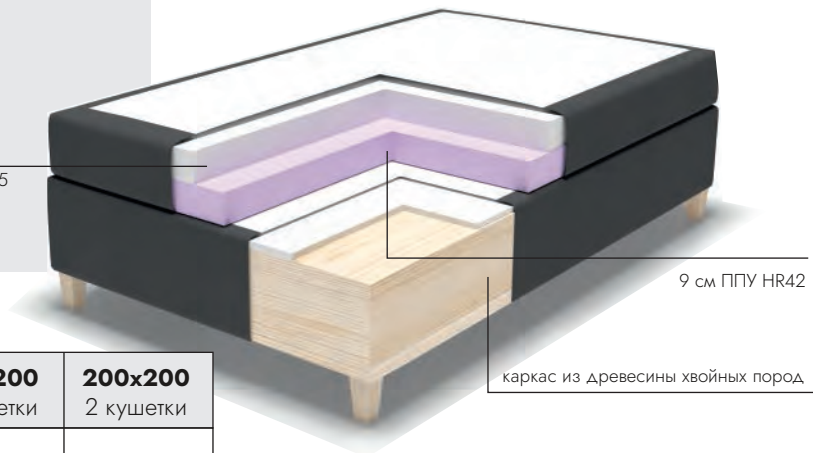

ПРАЙС (без учета стоимости доставки в регионы)

120x200 1 кушетка	140x200 1 кушетка	160x200 2 кушетки	180x200 2 кушетки	200x200 2 кушетки
2 016 €	2 352 €	2 707 €	3 016 €	3 373 €

СЕРИЯ COMFORT

Кровать состоит из каркаса и матраса.

Высота матраса 49 см без учета ножек.

Каркас: 30 см, жесткость medium.

Матрас: 19 см

Жесткость матраса РОCKET: medium, hard, extrahard.

Жесткость матраса MultiPOCKET: medium, hard.

Размер: 90, 120, 140, 160, 180, 200x200

Обивочная ткань: кани III категории.

Для тканей IV-V категории +10%.

Ножки: 9.5-18 см

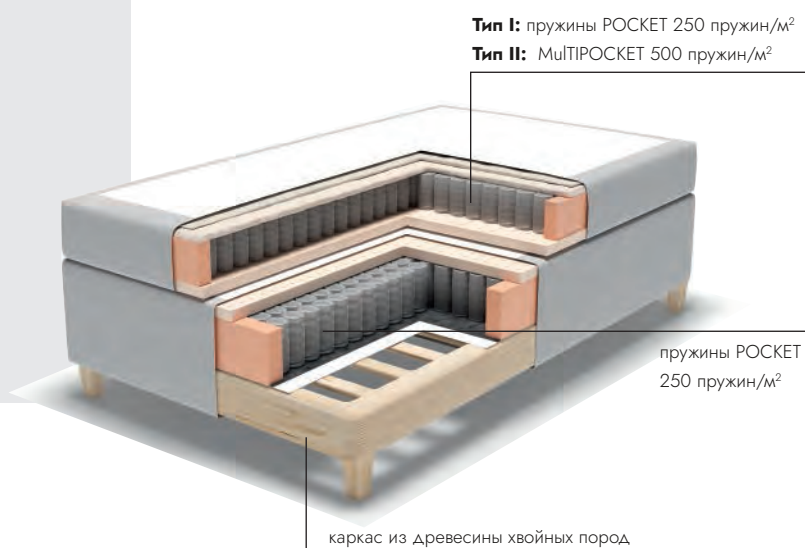

ПРАЙС (без учета стоимости доставки в регионы)

	90x200 1 кушетка	100x200 1 кушетка	120x200 1 кушетка	140x200 1 кушетки	160x200 2 кушетки	180x200 2 кушетки	200x200 1 кушетка
I	1 514 €	1 739 €	1 976 €	2 185 €	2 470 €	2 734 €	3 051 €
II	1 871 €	2 113 €	2 360 €	2 800 €	3 073 €	3 403 €	3 809 €

СЕРИЯ DELUXE

Кровать состоит из каркаса и матраса.

Высота матраса 35 см без учета ножек.

Каркас: 12.5 см, жесткость medium.

Матрас: 5-ти зональный пружинный матрас 20 см, пружины РОCKET 250 шт./м²,

сочетание зон жесткости soft, medium, hard и extra hard.

Размер: 90, 120, 140, 160, 180, 200x200

Обивочная ткань: кани III категории.

Для тканей IV-V категории +10%.

Ножки: 9.5-18 см



ПРАЙС (без учета стоимости доставки в регионы)

	90x200 1 кушетка	100x200 1 кушетка	120x200 1 кушетка	140x200 1 кушетки	160x200 2 кушетки	180x200 2 кушетки	200x200 2 кушетка
	1 114 €	1 239 €	1 366 €	1 531 €	1 812 €	2 031 €	2 273 €



КЛАССИЧЕСКИЕ КРОВАТИ

| SIRENA

SIRENA представляет собой каркас в обивке из мебельной ткани без реечного основания и изголовье. Внутри каркаса устанавливаются кушетки. Каркас полностью закрывает кушетки.

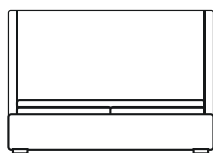

Ширина:
179 см (2 кушетки по 80 см)
199 см (2 кушетки по 90 см)

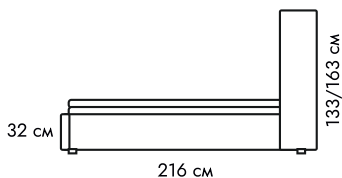

	I категория	II категория	III категория	IV категория	V категория	IV категория
Ш160, В133	1 564 €	1 613 €	1 727 €	1 910 €	2 036 €	2 119 €
Ш180, В133	1 727 €	1 775 €	1 899 €	2 101 €	2 250 €	2 345 €
Ш160, В163	1 703 €	1 786 €	1 918 €	2 155 €	2 270 €	2 373 €
Ш180, В163	1 873 €	1 965 €	2 111 €	2 373 €	2 495 €	2 610 €

ДУБОВЫЙ ЦОКОЛЬ 160/180 см 1 307 €

BARON

BARON представляет собой каркас, обитый мебельной тканью из коллекции, изголовье и реечное основание, на котором размещается матрас. Матрас можно легко заменить независимо от каркаса.



изголовье
с пуговицами или без

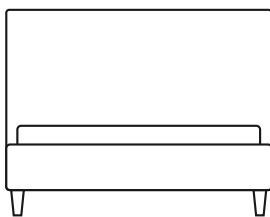

Ширина:
135 см (матрас 120 см)
175 см (матрас 160 см)
195 см (матрас 180 см)

Внутри каркаса можно положить матрас из
коллекции, сверху наматрасник

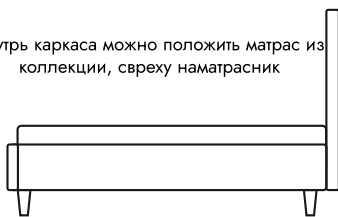

220 см

90 см



RI-15S

Высота 15 см



ВАЖНО

На кровати шириной 160 и 180 см по середине основания устанавливается опора. Опора идет в комплекте.

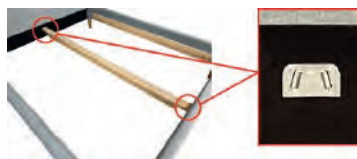

	I категория	II категория	III категория	IV категория	V категория
120	1 210 €	1 286 €	1 378 €	1 607 €	1 806 €
160	1 516 €	1 607 €	1 700 €	1 883 €	2 017 €
180	1 773 €	1 804 €	1 868 €	2 130 €	2 343 €



ИЗГОЛОВЬЯ МАТРАСЫ НАМАТРАСНИКИ

АКСЕССУАРЫ

| ПРИКРОВАТНЫЙ БОКС

Бокс можно выполнить в ткани любой категории и цвета.

Для категорий IV-V +10%.

Деревянные ножки входят в стоимость.

Металлические ножки опционально.



80x41	90x41	120x41	140x41	160x41	180x41	200x41
390 €	450 €	527 €	588 €	648 €	720 €	829 €

| БАНКЕТКА CARITA 719 €

Для категорий IV-V +10%.

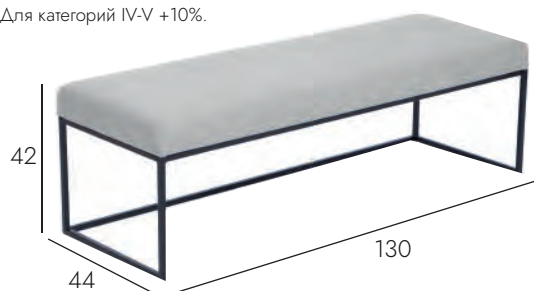

| ПРИКРОВАТНЫЙ СТОЛ VL40 466 €

Для категорий IV-V +10%.



| ПРИКРОВАТНЫЙ ЯЩИК D-BOX 526€

D-BOX Low



внутренние размеры: 115.2x42.2x24

D-BOX High

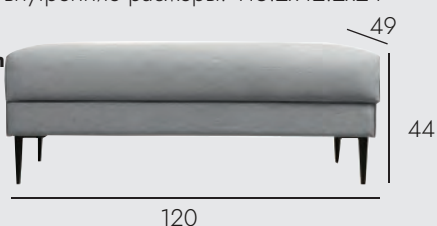

Открывающаяся ПОДУШКА, ящик для хранения
Для категорий IV-V +10%.

| ПРИКРОВАТНАЯ ТУМБА D-BOX

D-BOX Low 471€

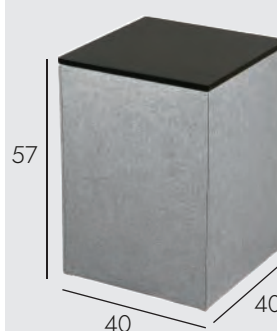

D-BOX High 607€



Открывающаяся столешница, ящик для хранения
Для категорий IV-V +10%.

| ЧЕХОЛ НА КОНТИНЕНТАЛЬНУЮ КРОВАТЬ

Чехол можно выполнить в ткани любой категории и цвета.

Для категорий IV-V +10%.



80x200	90x200	100x200	120x200	140x200	160x200	180x200	200x200
116 €	132 €	145 €	154 €	182 €	209 €	245 €	274 €

НАМАТРАСНИКИ

Наматрасник можно заказать в белой или серой ткани.

Наматрасник с кантом в цвет основания можно заказать только у серии COMFORT.

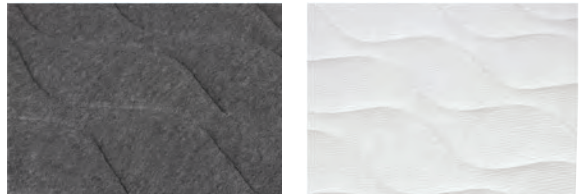

ОВЕЧЬЯ ШЕРСТЬ, 3 см



80	90	100	120	140	160	180	200
99 €	110 €	132 €	154 €	182 €	193 €	204 €	215 €

PLUS, ППУ Plus 5 см



127 €	132 €	145 €	154 €	176 €	198 €	220 €	242 €
-------	-------	-------	-------	-------	-------	-------	-------

ПРОФИЛИРОВАННЫЙ, ППУ 6,5 см



138 €	143 €	160 €	176 €	204 €	226 €	248 €	268 €
-------	-------	-------	-------	-------	-------	-------	-------

LUXUS, HR35 8 см, профилированный



176 €	193 €	215 €	237 €	274 €	323 €	373 €	417 €
-------	-------	-------	-------	-------	-------	-------	-------

LUXUS, HR42 8 см



336 €	377 €	432 €	482 €	556 €	634 €	681 €	780 €
-------	-------	-------	-------	-------	-------	-------	-------

LUXUS с втяжками, HR42 8 см



387 €	435 €	492 €	545 €	634 €	707 €	822 €	854 €
-------	-------	-------	-------	-------	-------	-------	-------

ЛАТЕКС+ШЕРСТЬ, 6 см



345 €	395 €	451 €	510 €	582 €	620 €	719 €	801 €
-------	-------	-------	-------	-------	-------	-------	-------

КЛИМАЛАТЕКС+ШЕРСТЬ, 9 см



505 €	587 €	660 €	736 €	872 €	938 €	1 048 €	1 169 €
-------	-------	-------	-------	-------	-------	---------	---------

КЛИМАЛАТЕКС, 7 см



444 €	510 €	587 €	670 €	795 €	850 €	966 €	1 081 €
-------	-------	-------	-------	-------	-------	-------	---------

VISCO PREMIUM 5, 5 см



371 €	429 €	539 €	668 €	784 €	888 €	1 004 €
-------	-------	-------	-------	-------	-------	---------

VISCO PREMIUM 9, 9 см



512 €	603 €	766 €	843 €	1 020 €	1 195 €	1 265 €
-------	-------	-------	-------	---------	---------	---------

RELAX, memory foam 9 см



362 €	411 €	460 €	505 €	626 €	736 €	834 €	933 €
-------	-------	-------	-------	-------	-------	-------	-------

ПРУЖИННЫЕ МАТРАССЫ



19 см

ASTORIA

пружины Bonnell 118шт./м²
обивочная ткань: Vince



19 см

BASIC

пружины Pocket 250 шт./м²
обивочная ткань:
Quinn, Etna, Sawana, Thomas



19 см

COMFORT I

пружины Pocket 250 шт./м²
обивочная ткань:
III категории
IV-V категории +10%

COMFORT II

пружины MultiPocket 500 шт./м²
обивочная ткань:
III категории
IV-V категории +10%

ПРАЙС (без учета стоимости доставки в регионы)

	80x200	90x200	100x200	120x200	140x200	160x200	180x200	200x200
A	323 €	400 €	470 €	532 €	637 €	681 €	790 €	890 €
B	543 €	582 €	664 €	752 €	850 €	955 €	1 059 €	1 186 €
C I	812 €	922 €	1 056 €	1 197 €	1 301 €	1 366 €	1 504 €	1 680 €
C II	1 158 €	1 301 €	1 471 €	1 636 €	1 904 €	2 047 €	2 190 €	2 460 €
VISCO SMART	726 €	800 €	1 041 €	1 216 €	1 347 €	1 497 €	1 718 €	
VISCO ART	790 €	882 €	1 130 €	1 332 €	1 470 €	1 648 €	1 868 €	

ВИДЫ И ЖЕСТКОСТЬ



Матрасы и кровати с пружинами BONNEL

- блок с зависимыми пружинами
- пружины биконусные
- 118/150 шт./м²
- жесткость MEDIUM



Матрасы и кровати с пружинами POCKET

- блок с независимыми пружинами
- каждая пружина размещена в отдельном чехле
- 250 шт./м²
- жесткость MEDIUM, толщина проволоки пружины 1,8 мм
- жесткость HARD, толщина проволоки пружины 2 мм
- жесткость EXTRA HARD, толщина проволоки пружины 2,1 мм



Матрасы и кровати с пружинами MULTI POCKET

- блок с независимыми пружинами
- каждая пружина размещена в отдельном чехле
- 500 шт./м²
- жесткость MEDIUM, толщина проволоки пружины 1,2 мм
- жесткость HARD, толщина проволоки пружины 1,3 мм

НАГРУЗКА

Допустимая нагрузка на 1 спальное место определяется по степени от жесткости матраса:

- medium 90 кг
- hard 80-120 кг
- extra hard 110 кг

ИЗГОЛОВЬЯ

I. Morgan



H120x3

Крепление:
только к стене

II. Perusta



H110x6

III. Hint

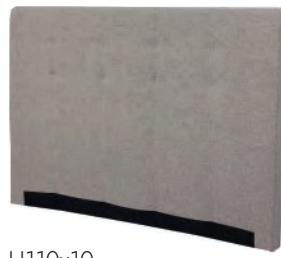

H110x10

IV. Torus



H110x16

Подголовник в стоимость не входит.
84 €/шт.-

Крепление: только к кровати. Крепление входит в стоимость

V. Louis



H120x10

VII. Artus



H120x6,5

Декор: гвоздики
бронза/серебро
или без декора

VIII. Gloss



H120x10

Декор: стразы Сваровски.
Количество страз определяется
размером изголовья

Крепление: только на винтовые ножки.

	80	90	120	140	160	180	200
I, II, III	323 €	367 €	395 €	422 €	455 €	527 €	
IV, V	367 €	395 €	455 €	483 €	527 €	587 €	702 €* для V. Louis
VII	444 €	483 €	538 €	587 €	626 €	681 €	
VIII	604 €	626 €	653 €	730 €	770 €	828 €	

XXI. Aalto



H134x6,5-27.5

Крепление: к стене

172	174	192	194
1 047 €		1 178 €	

Изголовья 172/174 для кроватей 160 см.

Изголовья 192/194 см для кроватей 180 см.

Цена в прайсе указаны для заказа изголовья
в III категории ткани.

Для IV-V категории +20% к прайсу.

XI. Lanford



H98x6

Крепление: только к стене

120	140	160	180	200	230	250	270
483 €	503 €	521 €	543 €	582 €	660 €	770 €	878 €

Цена в прайсе указаны для заказа изголовья в III категории ткани.

Для IV-V категории +10% к прайсу.

XII. Felis



H118x10

Крепление: только на винтовые ножки.

168	188	208	228
823 €	933 €	1 082 €	1 153 €

Цена в прайсе указаны для заказа изголовья в III категории ткани.

Для IV-V категории +10% к прайсу.

XIX. Diana



H133x6,5

Крепление: к стене.

Ножки заказываются отдельно

160	180
865 €	943 €

Цена в прайсе указаны для заказа изголовья в III категории ткани. Для IV-V категории +20% к прайсу.

XXII. Kulma

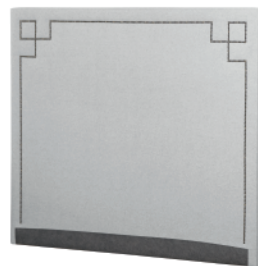

H140x7

Крепление: к стене.

Ножки заказываются отдельно

160	180
901 €	996 €

Цена в прайсе указаны для заказа изголовья в III категории ткани. Для IV-V категории +20% к прайсу.

XXIII. Glen



H133x6,5

Крепление: к стене

160	180
969 €	1 085 €

Цена в прайсе указаны для заказа изголовья в III категории ткани.

Для IV-V категории +20% к прайсу.

ВАЖНО

Задняя сторона изголовий обита технической тканью. Выполнить изголовье полностью в мебельной ткани +30% к стоимости.

ДОПОЛНИТЕЛЬНО

Изголовья можно изготовить по размерам заказчика. Доп. стоимость +15%.



SCANDICSTYLE.RU

В СОДЕРЖАНИЕ