

HAUSKA

настоящая финская мебель





СОДЕРЖАНИЕ

СТОЛОВЫЕ ГРУППЫ

Aino

Alta

Deco

Kartano

Lydia

Nina

Odense

Old Oak

Pinja

Rondo

Scandic

Tuuli

Vilma

РАЗДВИЖНЫЕ

Classic

Frida

Mona

Petra

Sonja

СТОЛЫ

Ivalo

Lankku

Line

Ohio

Zoom

СТОЛЫ РАЗДВИЖНЫЕ

Aava

Aurora

Finlandia

Kantri

Olivia

СТУЛЬЯ

Ada

Anton

Ariel

Contrast

Elise

Elli

Fine

Iida

Koli

Kuura

Meri

Mode

Salla

Sara

Sade

Vilja

БАРНЫЕ ГРУППЫ

Aino

Aurora

Paiste (стул)

Sara

Suvi (стол)

Vilja (табурет)

ЖУРНАЛЬНЫЕ СТОЛЫ

Narvik

Classic

Kajo

Old Oak

ВАЖНО

- ▶ Стулья не производятся в тканях, требующих подгонки.
- ▶ У столов с каркасом из массива березы в белом цвете столешница всегда из МДФ.
- ▶ Основа у столешниц из шпона всегда МДФ. Кромка столешницы выкрашена в цвет шпона.
- ▶ Металлическая ручка у стульев с мягкой спинкой может устанавливаться на верхнюю и заднюю часть спинки. Это необходимо указывать в заказе.

ДОПОЛНИТЕЛЬНО

- ▶ Стулья в текстильной обивке можно дополнительно обработать защитным составом.

МАТЕРИАЛ

- ▶ Массив березы и дуба проходит сушку в собственных сушилках, которые имеют систему впрыска пара через форсунки для выравнивания влажности до 5-7% внутри и снаружи древесины.
- ▶ Для столешниц из массива применяется высокоточная подгонка плашек конструкции столешницы. Перед нанесением финального покрытия, столешницы проходят тройную шлифовку с нанесением грунта после каждого цикла обработки.
- ▶ Ножки столов изготавливаются только из массива. Каркасы стульев изготавливаются из массива.
- ▶ МДФ плита изготавливается из просушенных волокон древесины, обработанных связующими синтетическими веществами, сравнима с эмиссией натуральной древесины.





GROUPS
TABLE+CHAIR

AINO



СТОЛ

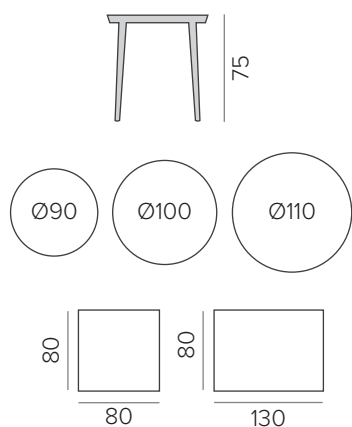

РАБОЧИЙ СТОЛ



МАТЕРИАЛ И ТОНИРОВКА

Комбинировать тонировку ножек и стола можно только в рамках одной группы.
 Столешницы всегда из МДФ с разным покрытием (краска или шпон).

	НОЖКИ	СТОЛЕШНИЦА
ГРУППА I	БЕРЕЗА белый	МДФ белый
ГРУППА II	БЕРЕЗА белый, черный	ШПОН ДУБА лак, smoked, nordic
ГРУППА III	ДУБ лак, черный, smoked, nordic	ШПОН ДУБА лак, черный, smoked, nordic

СТУЛ

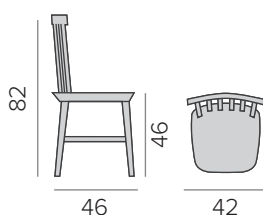

МАТЕРИАЛ И ТОНИРОВКА

У стульев комбинируются ножки+вертикальные перекладины спинки с сиденье+верхняя часть спинки.
 Комбинировать тонировку ножек и сиденья можно только в рамках одной группы.

	НОЖКИ СПИНКА	СИДЕНЬЕ ВЕРХ СПИНКИ
ГРУППА I	БЕРЕЗА белый	МДФ белый
ГРУППА II	БЕРЕЗА белый, черный	ШПОН ДУБА лак, smoked, nordic
ГРУППА III	ДУБ лак, черный, smoked, nordic	ШПОН ДУБА лак, черный, smoked, nordic

ALTA



СТОЛ

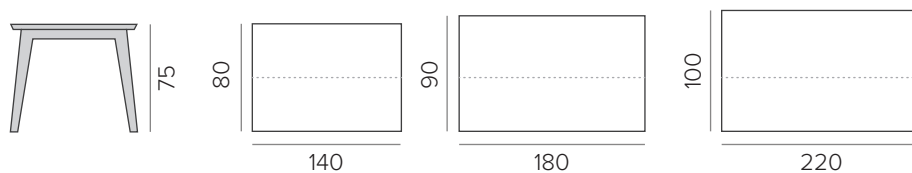

МАТЕРИАЛ И ТОНИРОВКА

МДФ



ДУБ



ВАЖНО

Столешница состоит из одной или двух частей.
Для двухсекционных столешниц из дуба доступна матовая тонировка.

СТУЛ

МАТЕРИАЛ И ТОНИРОВКА

БЕРЕЗА



ДУБ

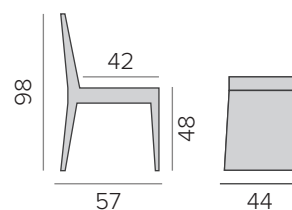

CLASSIC

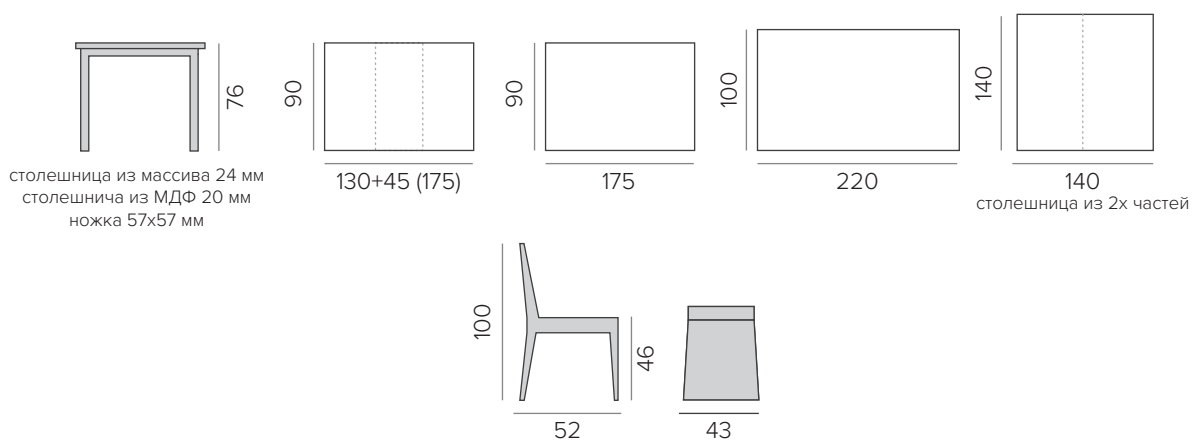

столешница из массива 24 мм
столешница из МДФ 20 мм
ножка 57x57 мм

столешница из 2х частей

МАТЕРИАЛ И ТОНИРОВКА

БЕРЕЗА



береза бук темный орех серый

МДФ



белый

ВАЖНО

Сиденье может быть выполнено из массива или в текстильной обивке.

DECO

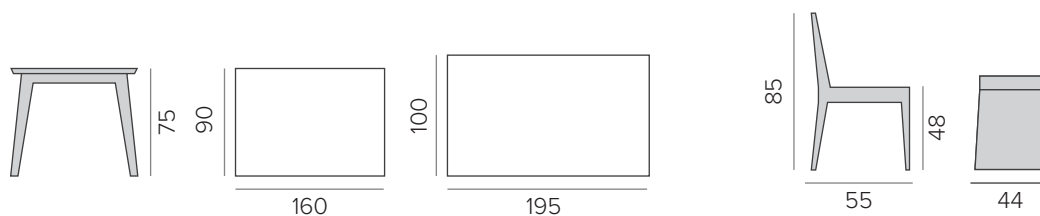

МАТЕРИАЛ И ТОНИРОВКА



ДОПОЛНИТЕЛЬНО

Для стула можно заказать металлическую ручку. Ручка размещается только на задней части спинки.



FRIDA

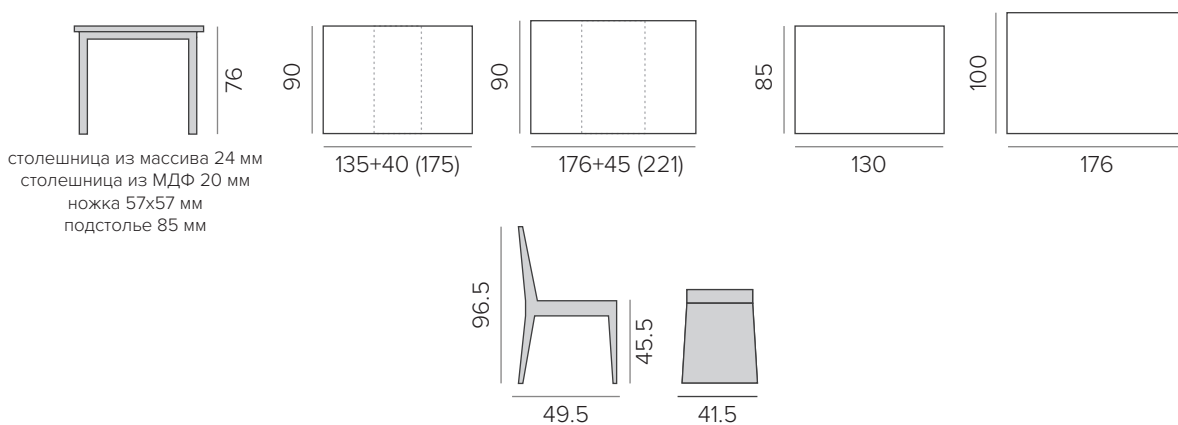

столешница из массива 24 мм
 столешница из МДФ 20 мм
 ножка 57x57 мм
 подстолье 85 мм

МАТЕРИАЛ И ТОНИРОВКА

БЕРЕЗА



береза



бук



темный орех



серый

МДФ



белый

KARTANO

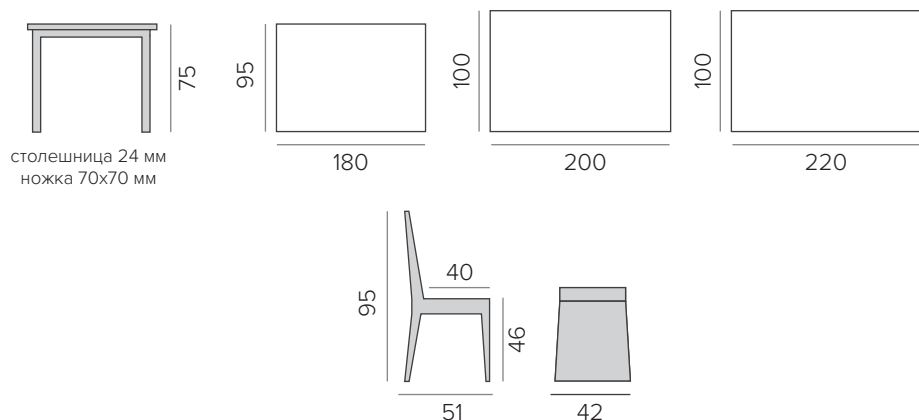

МАТЕРИАЛ И ТОНИРОВКА

БЕРЕЗА



ДУБ

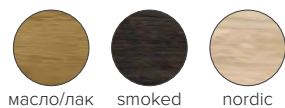

LYDIA



СТОЛ | СТУЛ

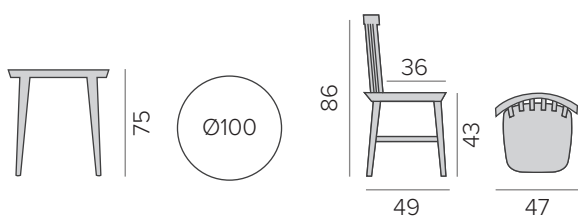

МАТЕРИАЛ И ТОНИРОВКА

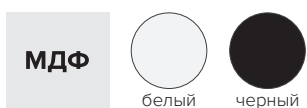

НОЖКИ



СТОЛЕШНИЦА | СИДЕНЬЕ



КРЕСЛО-КАЧАЛКА



МАТЕРИАЛ И ТОНИРОВКА



MONA

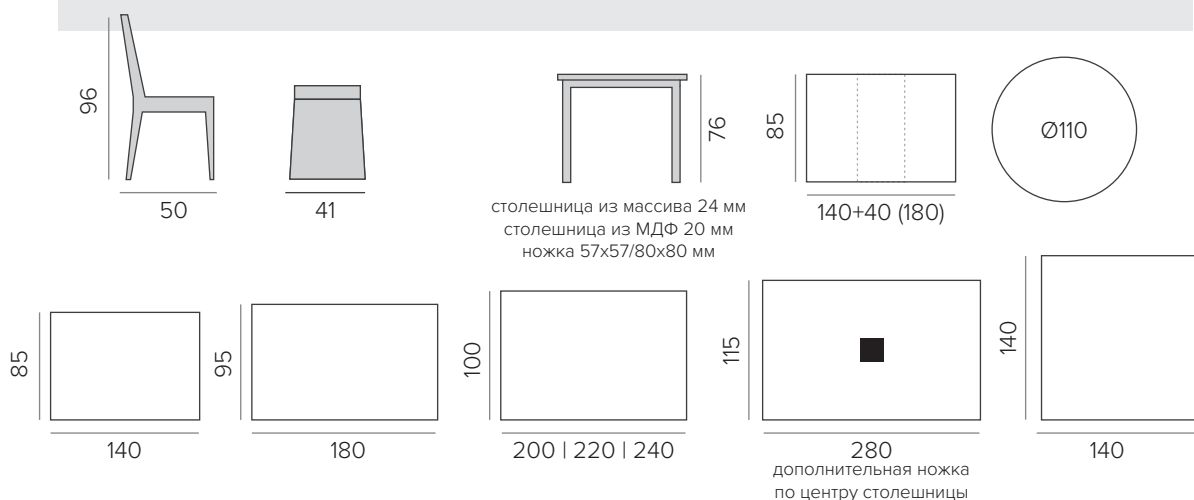

МАТЕРИАЛ И ТОНИРОВКА

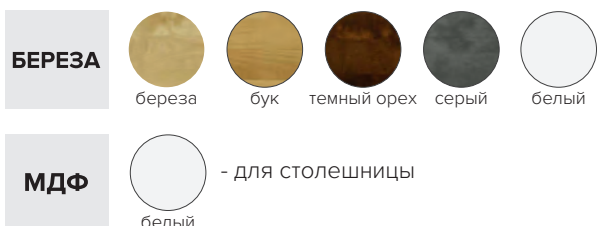

ВАЖНО

Стандартная толщина ножек 57x57 мм. Для столов больше 200 см и квадратного стола используются ножки 80x80 мм.

NINA

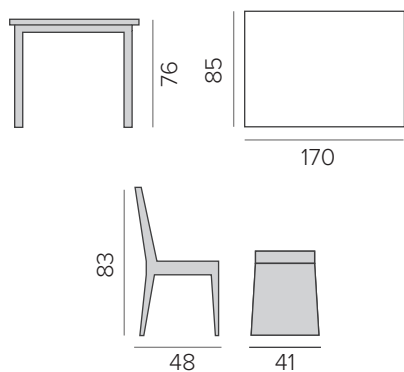

МАТЕРИАЛ И ТОНИРОВКА

БЕРЕЗА

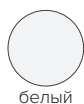

белый

ВАЖНО

Сиденье может быть выполнено только в текстильной обивке.



OLD OAK



СТОЛ

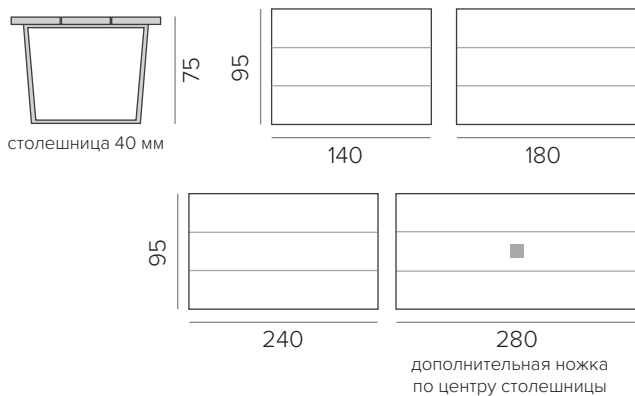

СКАМЬЯ

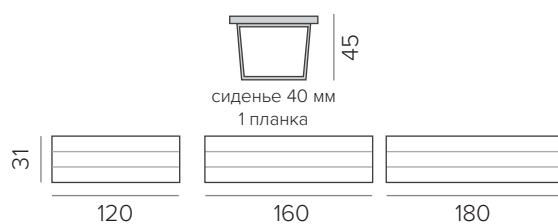

МАТЕРИАЛ И ТОНИРОВКА

НОЖКИ

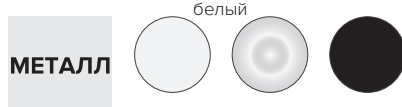

СТОЛЕШНИЦА | СИДЕНЬЕ



ODENSE



СТОЛ

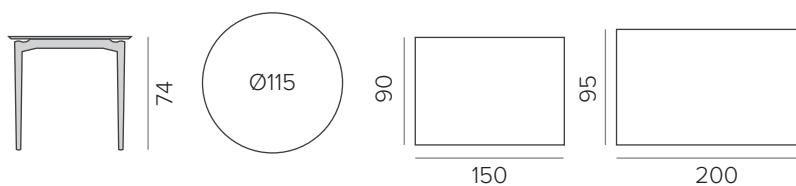

МАТЕРИАЛ И ТОНИРОВКА

НОЖКИ

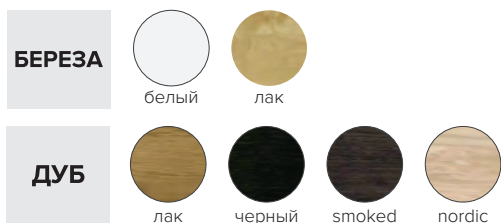

СТОЛЕШНИЦА

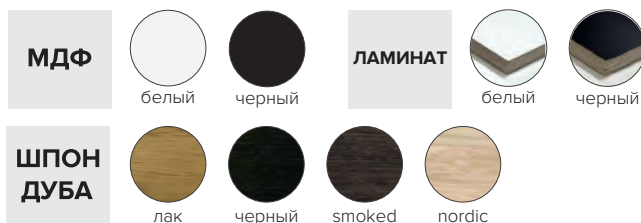

ВАЖНО

В столе Odense черно-белый ламинат всегда находится на кромке лакированного МДФ, независимо от цвета рамы.

Кромки столешниц из белого МДФ и шпона всегда совпадают с цветом поверхности столешницы.

СТУЛ

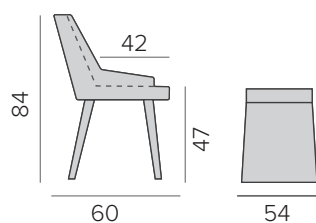

МАТЕРИАЛ И ТОНИРОВКА

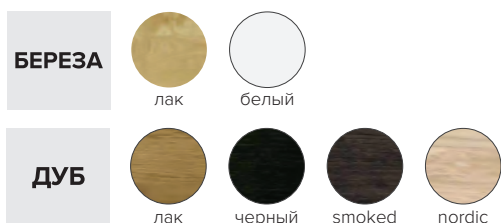

ДОПОЛНИТЕЛЬНО

Для стула можно заказать металлическую ручку. Ручка размещается на задней части спинки.



PETRA

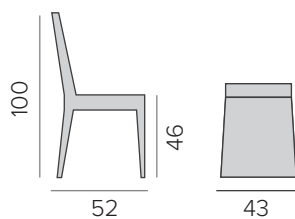
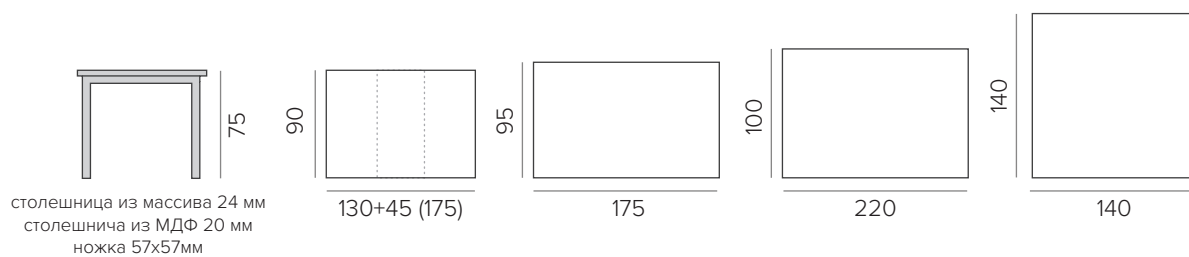

МАТЕРИАЛ И ТОНИРОВКА

БЕРЕЗА



береза



бук



темный орех



серый



белый

МДФ



белый

- для столешницы

PINJA

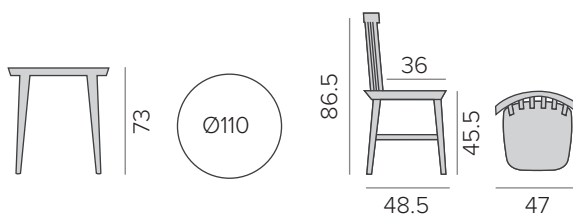

МАТЕРИАЛ И ТОНИРОВКА

БЕРЕЗА
МДФ



белый



черный

(только стулья)

ВАЖНО

Стол: ножки массив березы, столешница МДФ.

Стул: массив березы.

RONDO



СТОЛ



столешница 32 мм
вес основания 75 кг

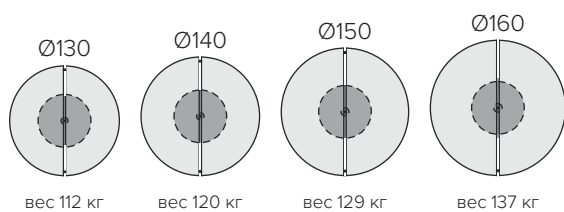

вес 112 кг

вес 120 кг

вес 129 кг

вес 137 кг

МАТЕРИАЛ И ТОНИРОВКА

ДУБ



масло/лак

черный

smoked

nordic

МЕТАЛЛ (основание)



белый

черный

СТУЛ

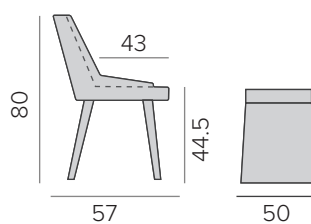

МАТЕРИАЛ И ТОНИРОВКА

ДУБ



лак

черный

smoked

nordic

БЕРЕЗА

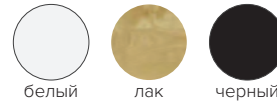

белый

лак

черный

SCANDIC



МАТЕРИАЛ И ТОНИРОВКА

МДФ (столешница)	 белый
БЕРЕЗА (основание)	 лак

TUULI



СТОЛ



МАТЕРИАЛ И ТОНИРОВКА

НОЖКИ



СТОЛЕШНИЦА



ВАЖНО

Комбинация расцветок возможна только в рамках одной строки.

Каркас столов изготавливается всегда из массива. Столешница ламинат или шпонированный МДФ.

СТУЛ

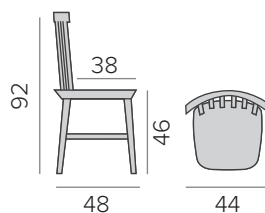

МАТЕРИАЛ И ТОНИРОВКА

НОЖКИ



СИДЕНИЕ | ВЕРХНЯЯ АРКА



SONJA

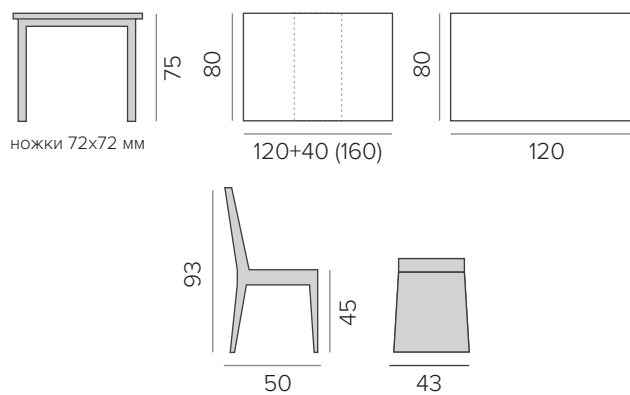

МАТЕРИАЛ И ТОНИРОВКА



VILMA



СТОЛ

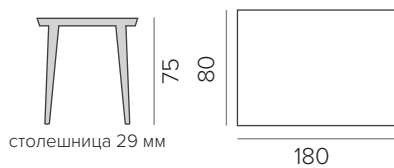

МАТЕРИАЛ И ТОНИРОВКА

БЕРЕЗА
(каркас)
МДФ
(столешница)



белый



черный

ДУБ
(каркас)
ШПОН
(столешница)



лак



черный



smoked



nordic

СТУЛ

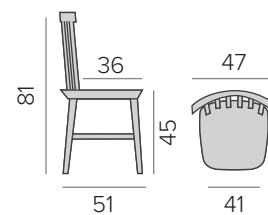

МАТЕРИАЛ И ТОНИРОВКА

БЕРЕЗА
(каркас)
МДФ
(сидение)



белый



черный

ДУБ
(каркас)
ШПОН
(сидение)



лак



черный



smoked



nordic



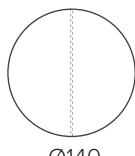

TABLE FIXED

IVALO



столешница 30 мм



Ø140

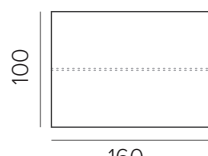

160

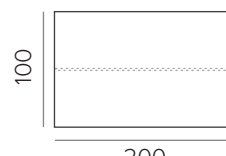

200



220

МАТЕРИАЛ И ТОНИРОВКА

НОЖКИ

БЕРЕЗА



белый



черный

СТОЛЕШНИЦА

ДУБ



масло/лак



черный



smoked



nordic

LANKKU

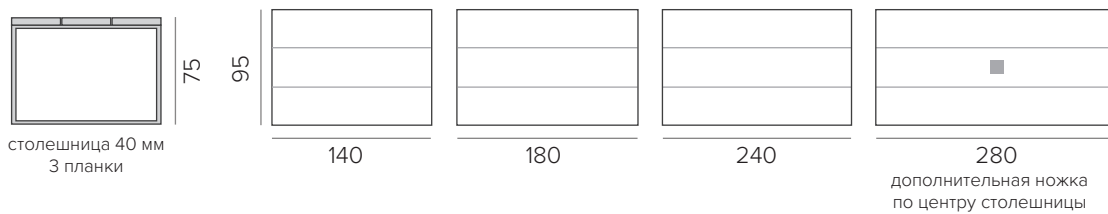

МАТЕРИАЛ И ТОНИРОВКА

НОЖКИ

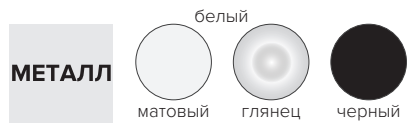

СТОЛЕШНИЦА



LINE



На фото стулья KUURA

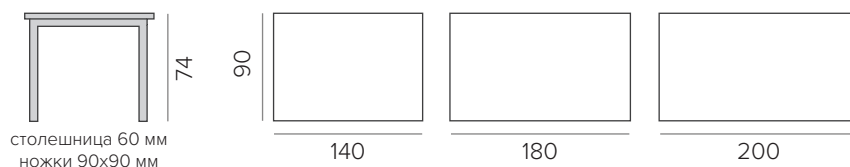

МАТЕРИАЛ И ТОНИРОВКА

БЕРЕЗА
(каркас)
МДФ
(столешница)

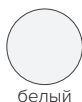

белый

ДУБ



масло/лак



черный



smoked



nordic

ВАЖНО

С каркасом из массива дуба используется столешница с основанием из МДФ, покрытая дубовым шпоном.

OHIO

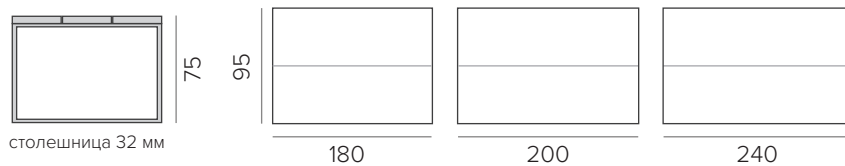

МАТЕРИАЛ И ТОНИРОВКА

НОЖКИ



СТОЛЕШНИЦА



ВАЖНО

Столешница может быть выполнена из 1 или 2 частей.

ZOOM



На фото стулья KUURA

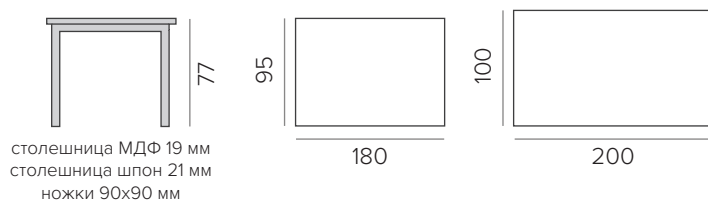

МАТЕРИАЛ И ТОНИРОВКА

БЕРЕЗА
(каркас)
МДФ
(столешница)



белый

ДУБ
(каркас)
ШПОН
(столешница)



лак



черный

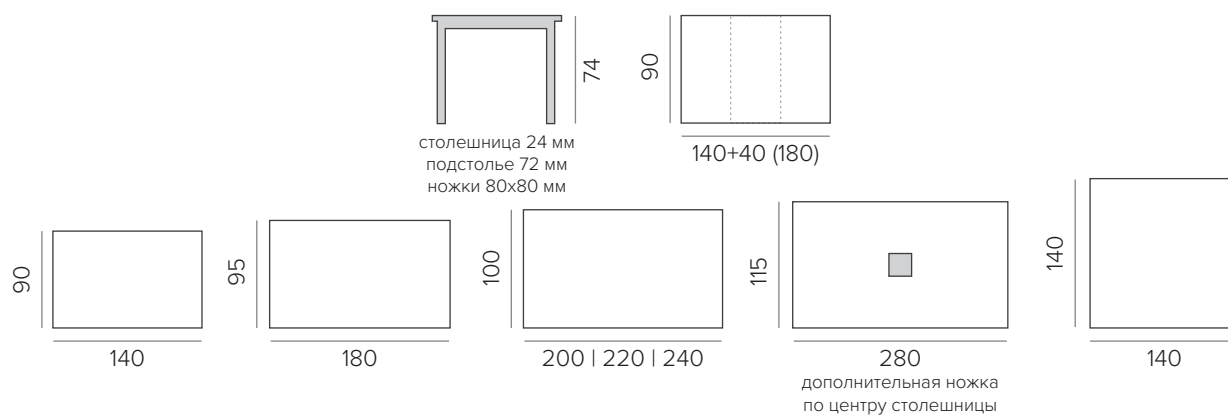

TABLE SLIDE

AAVA



На фото стулья RONDO



МАТЕРИАЛ И ТОНИРОВКА

БЕРЕЗА
(каркас)
МДФ
(столешница)

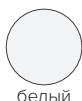

ДУБ

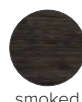
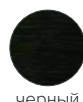

БЕРЕЗА

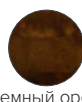

AURORA



На фото стулья CONTRAST

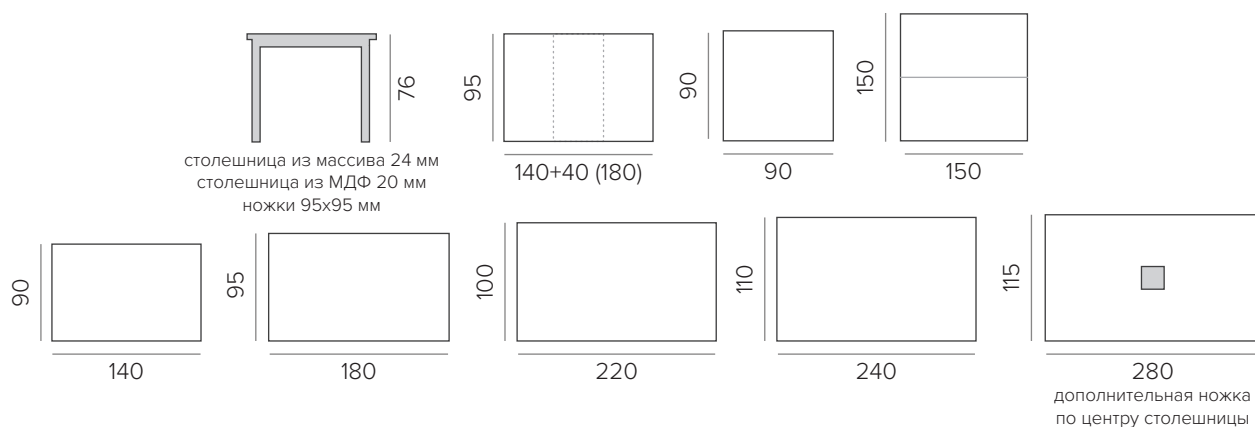

МАТЕРИАЛ И ТОНИРОВКА

БЕРЕЗА
(каркас)
МДФ
(столешница)



ДУБ



БЕРЕЗА



FINLANDIA

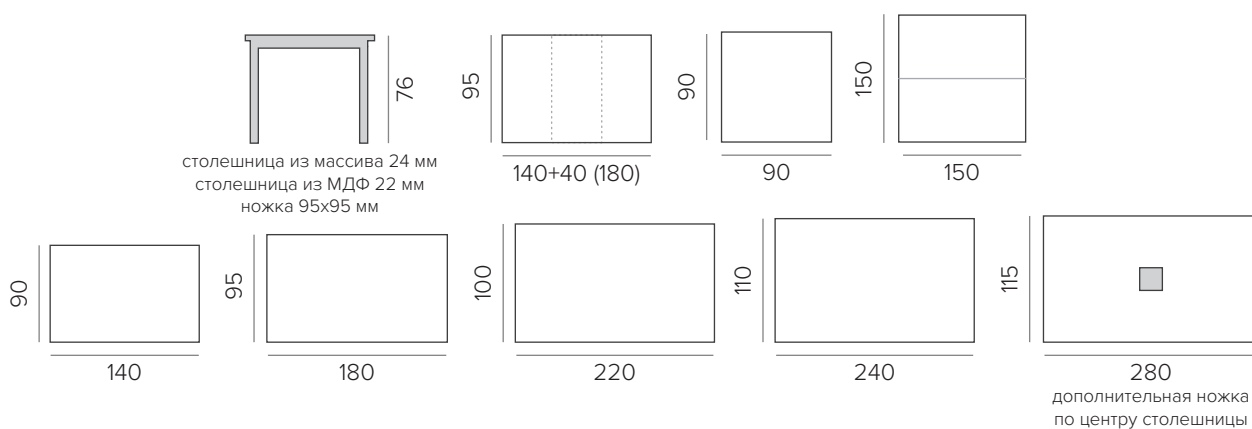

МАТЕРИАЛ И ТОНИРОВКА

БЕРЕЗА
(каркас)
МДФ
(столешница)

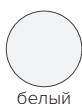

БЕРЕЗА



KANTRI

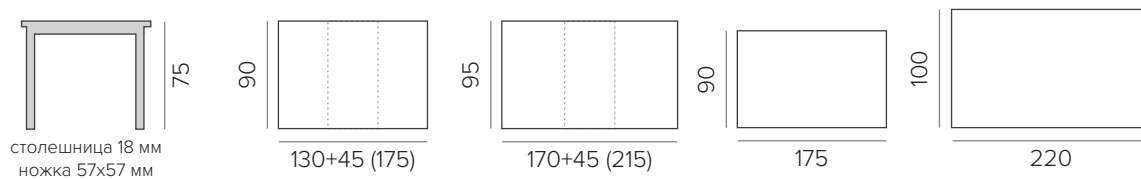

МАТЕРИАЛ И ТОНИРОВКА



OLIVIA



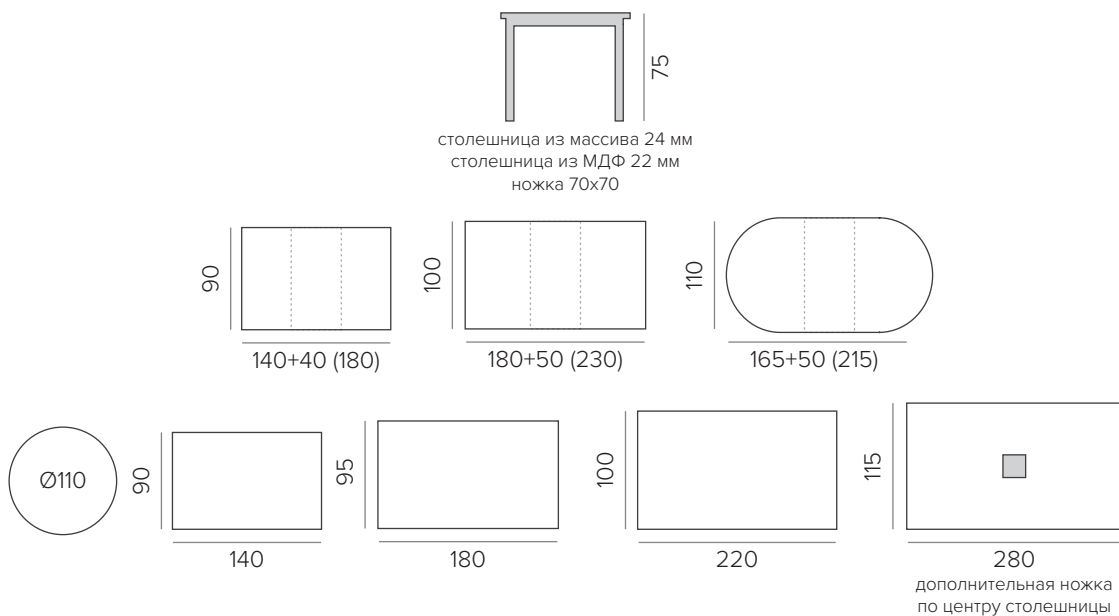

МАТЕРИАЛ И ТОНИРОВКА

БЕРЕЗА
(каркас)
МДФ
(столешница)



белый

БЕРЕЗА



береза



бук



темный орех



серый

ДУБ



масло/лак



черный



smoked



nordic





CHAIRS

ADA

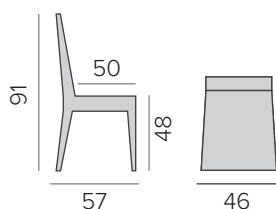

МАТЕРИАЛ И ТОНИРОВКА

БЕРЕЗА



ДУБ



ДОПОЛНИТЕЛЬНО

Металлическая ручка. Устанавливается на верхнюю или на заднюю часть спинки стула.



ANTON

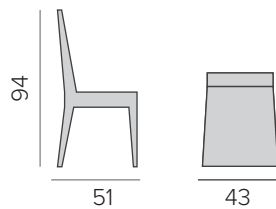

МАТЕРИАЛ И ТОНИРОВКА

БЕРЕЗА



ДУБ



ВАЖНО

Сиденье может быть выполнено из массива или в текстильной обивке.

ДОПОЛНИТЕЛЬНО

Можно комбинировать разные тонировки сиденья и каркаса.

ARIEL

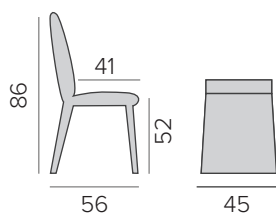

МАТЕРИАЛ И ТОНИРОВКА

БЕРЕЗА



лак



черный



белый

ДУБ



лак



черный



smoked



nordic

CONTRAST



На фото: стол AURORA.

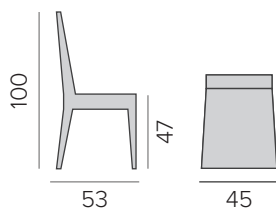

МАТЕРИАЛ И ТОНИРОВКА

БЕРЕЗА



ДУБ



ДОПОЛНИТЕЛЬНО

Металлическая ручка. Устанавливается на верхнюю или на заднюю часть спинки стула.

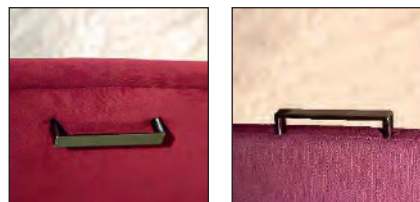

ELISE

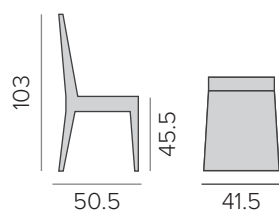

МАТЕРИАЛ И ТОНИРОВКА

БЕРЕЗА



береза



бук



темный орех



серый

БЕРЕЗА
(каркас)
МДФ
(сиденье)



белый

ВАЖНО



Сиденье может быть выполнено из массива или в текстильной обивке.

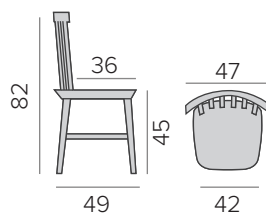

ELLI



МАТЕРИАЛ И ТОНИРОВКА

БЕРЕЗА (каркас) МДФ (сидение)			белый	черный				
ДУБ (каркас) ШПОН (сидение)					лак	черный	smoked	nordic
БЕРЕЗА (каркас)			+	ШПОН (сиденье)		лак		

FINE

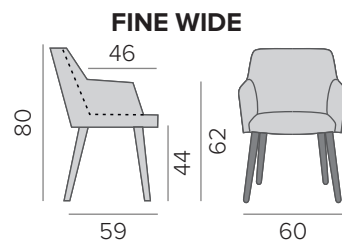
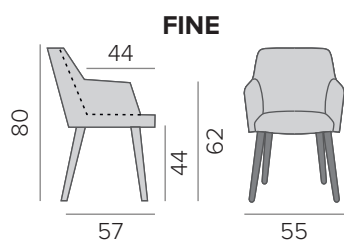

МАТЕРИАЛ И ТОНИРОВКА

БЕРЕЗ А



лак



белый

ДУБ



лак



черный



smoked



nordic

ДОПОЛНИТЕЛЬНО

Металлическая ручка. Устанавливается на заднюю часть спинки стула.



IIDA

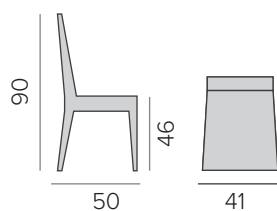

МАТЕРИАЛ И ТОНИРОВКА

БЕРЕЗА

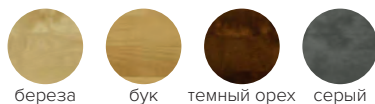

береза бук темный орех серый

БЕРЕЗА (каркас) МДФ (сиденье)



белый

ДУБ (сиденье)

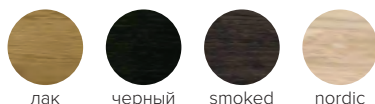

лак черный smoked nordic

ВАЖНО

Можно комбинировать тонировку каркаса и сиденья.

В дубе изготавливается только сиденье.

Сиденье может быть выполнено из массива или в текстильной обивке.

KOLI

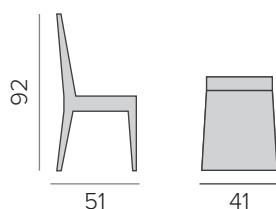

МАТЕРИАЛ И ТОНИРОВКА



ВАЖНО

Можно комбинировать тонировку каркаса и сиденья.

В дубе изготавливается только сиденье.

Сиденье может быть выполнено из массива или в текстильной обивке.



KUURA



На фото: стол LANKKU.

МАТЕРИАЛ И ТОНИРОВКА

МЕТАЛЛ



черный



белый

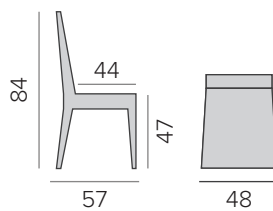

ДОПОЛНИТЕЛЬНО

Металлическая ручка:

- включена в стоимость;
- устанавливается на верхнюю или на заднюю часть спинки стула;
- может быть только хромированной.



MERI



На фото: стол АAVA.

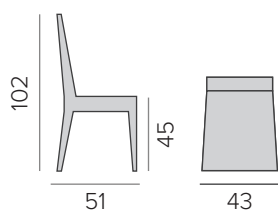

МАТЕРИАЛ И ТОНИРОВКА

БЕРЕЗА



ДУБ (сиденье)



ВАЖНО

Можно комбинировать тонировку каркаса и сиденья.

В дубе изготавливается только сиденье.

Сиденье может быть выполнено из массива или в текстильной обивке.



MODE



МАТЕРИАЛ И ТОНИРОВКА

БЕРЕЗА



ДУБ

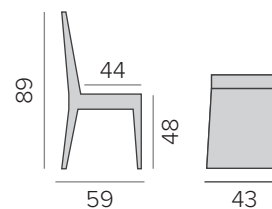

ДОПОЛНИТЕЛЬНО

Металлическая ручка. Устанавливается на верхнюю или на заднюю часть спинки стула.



SALLA

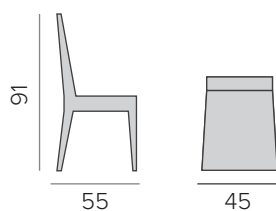

МАТЕРИАЛ И ТОНИРОВКА



ДОПОЛНИТЕЛЬНО

Металлическая ручка. Устанавливается на заднюю верхнюю или на заднюю часть спинки стула.

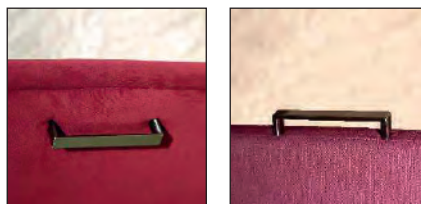

SARA

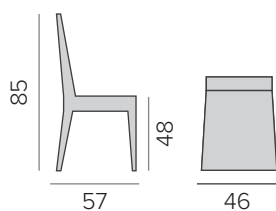

МАТЕРИАЛ И ТОНИРОВКА



ДОПОЛНИТЕЛЬНО

Металлическая ручка. Устанавливается на заднюю на верхнюю или на заднюю часть спинки стула.



SADE



МАТЕРИАЛ И ТОНИРОВКА

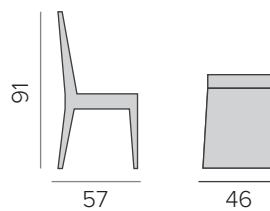

ДОПОЛНИТЕЛЬНО

Металлическая ручка. Устанавливается на заднюю верхнюю или на заднюю часть спинки стула.



VILJA



См. раздел «Барная мебель»

МАТЕРИАЛ И ТОНИРОВКА

ДУБ



масло/лак



черный



nordic

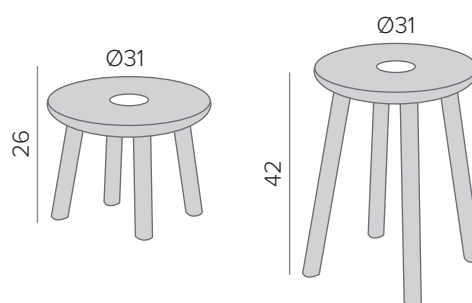

ВАЖНО

Каркас: массив дуба.

Сиденье: шпонированный МДФ







BAR
TABLES | CHAIRS

AINO

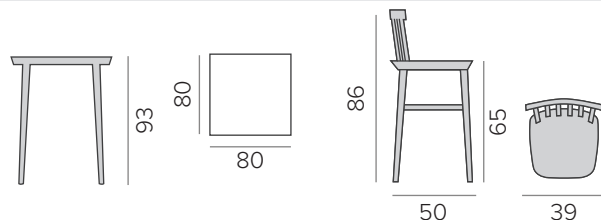

МАТЕРИАЛ И ТОНИРОВКА

Комбинировать тонировку ножек и стола можно только в рамках одной группы.

Столешницы всегда из МДФ с разным покрытием (краска или шпон).

	НОЖКИ	СТОЛЕШНИЦА СИДЕНЬЕ
ГРУППА I	БЕРЕЗА белый	МДФ белый
ГРУППА II	БЕРЕЗА белый черный	ШПОН ДУБА лак smoked nordic
ГРУППА III	ДУБ лак черный smoked nordic	ШПОН ДУБА лак черный smoked nordic

AURORA

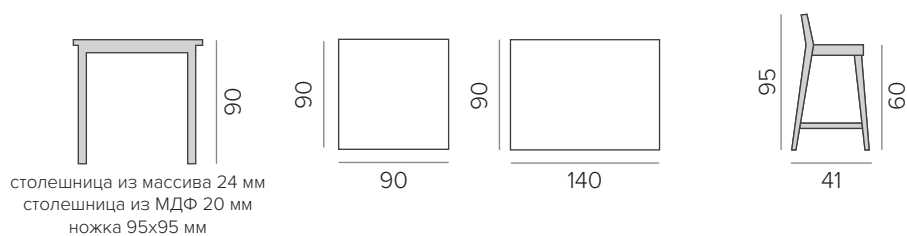

МАТЕРИАЛ И ТОНИРОВКА

БЕРЕЗА
(каркас)
МДФ
(столешница)

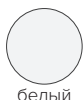

белый

ДУБ



масло/лак



черный



smoked



nordic

БЕРЕЗА



береза



бук



темный орех



серый

PAISTE

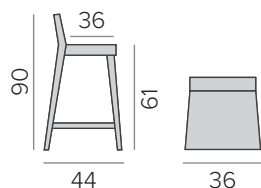

МАТЕРИАЛ И ТОНИРОВКА

БЕРЕЗА
(каркас)
МДФ
(столешница)

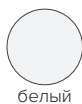

белый

БЕРЕЗА



береза



бук



темный орех



серый

SARA

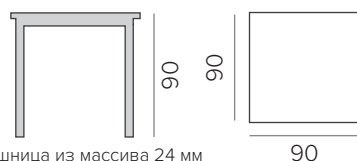

столешница из массива 24 мм
столешница из МДФ 20 мм
ножка 70x70 мм

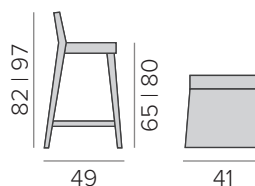

МАТЕРИАЛ И ТОНИРОВКА

ДУБ



масло/лак черный smoked nordic

БЕРЕЗА



береза бук темный орех серый белый

ДОПОЛНИТЕЛЬНО

Металлическая ручка. Устанавливается на верхнюю или на заднюю часть спинки стула.



SUVI

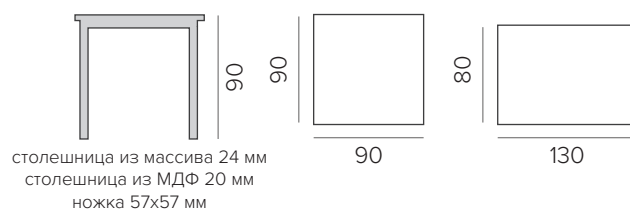

МАТЕРИАЛ И ТОНИРОВКА

БЕРЕЗА
(каркас)
МДФ
(столешница)



белый

БЕРЕЗА



береза



бук



темный орех



серый

VILJA



МАТЕРИАЛ И ТОНИРОВКА

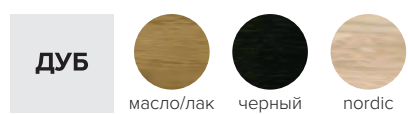

ВАЖНО

Каркас: массив дуба.

Сиденье: шпонированный МДФ

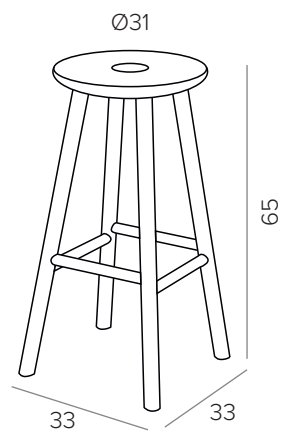



COFEE TABLES

NARVIK



МАТЕРИАЛ И ТОНИРОВКА

ДУБ



масло/лак



черный



smoked



nordic



орех

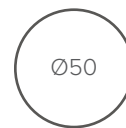

Ø50

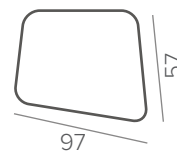

97

57

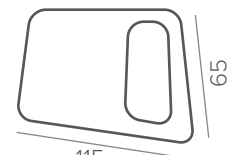

115

65

ВЫБЕРИТЕ ВЫСОТУ: 25 | 38 | 45 см

CLASSIC

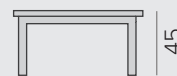

45

столешница из массива 24 мм
столешница из МДФ 20 мм
ножка 57x57 мм

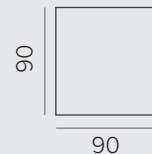

90

90

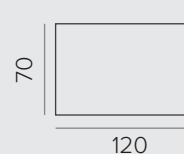

70

120

МАТЕРИАЛ И ТОНИРОВКА

БЕРЕЗА



береза



бук



темный орех



серый

МДФ



белый

КАЈО

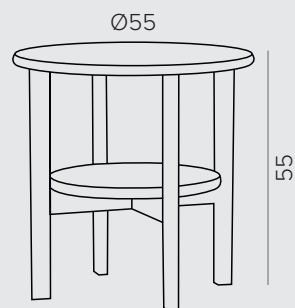

МАТЕРИАЛ И ТОНИРОВКА

ДУБ



масло

OLD OAK

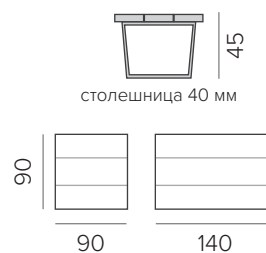

МАТЕРИАЛ И ТОНИРОВКА

НОЖКИ

МЕТАЛЛ



черный

СТОЛЕШНИЦА

ДУБ



масло



smoked



nordic



pohjanmaan.ru



pohjanmaan.ru



pohjanmaan.ru



[pohjanmaan](http://pohjanmaan.ru)